

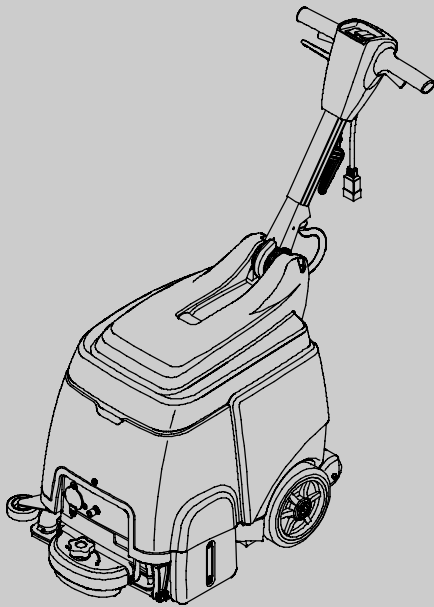

R3



9004192-120V

**Carpet Extractor
Operator Manual** (EN)

**Del aspirador para moquetas
Manual del operario** (ES)

**Nettoyeur de moquette
Manuel opérateur** (FR)

**Manual de Operação do
Limpador de Carpetes** (PT)

**カーペットクリーナー
オペレータマニュアル** (JP)



More than clean, it's ReadySpace.™

Insta-Adjust™ Handle

Hygenic™ Cleanable Tanks

Duramer™ Tank Construction

North America / International

www.tennantco.com

9003732
Rev. 00 (03-2008)



This manual is furnished with each new model. It provides necessary operation and maintenance instructions.

Read this manual completely and understand the machine before operating or servicing it.

A complete illustrated Parts Manual is also furnished with each new model. Use the Parts Manual to order replacement parts. To ensure prompt delivery, follow the "HOW TO ORDER PARTS" instructions printed in the Parts Manual.

This machine will provide excellent service. However, the best results will be obtained at minimum costs if:

- The machine is operated with reasonable care.
- The machine is maintained regularly - per the machine maintenance instructions provided.
- The machine is maintained with manufacturer supplied or equivalent parts.

UNCRATING MACHINE: Carefully check carton for signs of damage. Report damages at once to carrier.



PROTECT THE ENVIRONMENT
Please dispose of packaging materials and old machine components in an environmentally safe way according to local waste disposal regulations.



Always remember to recycle.

Tennant Company
PO Box 1452
Minneapolis, MN 55440 USA
Phone: (800) 553-8033 or (763) 513-2850
www.tennantco.com

Specifications and parts are subject to change without notice.

Copyright © 2008 TENNANT Company.
All rights reserved. Printed in China

MACHINE DATA

Please fill out at time of installation for future reference.

Model No. - _____

Serial No. - _____

Machine Options - _____

Sales Rep. - _____

Sales Rep. phone no. - _____

Customer Number - _____

Installation Date - _____

TABLE OF CONTENTS

SAFETY PRECAUTIONS	3
GROUNDING INSTRUCTIONS	4
SAFETY LABELS	4
MACHINE COMPONENTS	5
MACHINE APPLICATION	6
MACHINE SETUP	6
INSTALLING ROLLERS	6
FILLING SOLUTION TANK	6
CONNECTING POWER CORD	7
MACHINE OPERATION	7
PRE-OPERATION	7
CLEANING CARPETS	8
CLEANING WITH ACCESSORY TOOLS (Option)	9
MACHINE MAINTENANCE	10
AFTER EACH USE	10
AFTER EVERY 10 HOURS OF USE	11
AFTER EVERY 100 HOURS OF USE	11
BRUSH MOTOR MAINTENANCE	11
STORING MACHINE	12
RECOMMENDED STOCK ITEMS	12
TROUBLESHOOTING	13
MACHINE SPECIFICATIONS	14

SAFETY PRECAUTIONS

This machine is intended for commercial use. It is designed exclusively to clean carpet and upholstery in an indoor environment and is not constructed for any other use. Use only manufacturer's recommended attachments.

All operators must read, understand and practice the following safety precautions.

The following warning alert symbol and the "FOR SAFETY" heading are used throughout this manual as indicated in their description:

⚠ WARNING: To warn of hazards or unsafe practices which could result in severe personal injury or death.

FOR SAFETY: To identify actions which must be followed for safe operation of equipment.

The following safety precautions signal potentially dangerous conditions to the operator or equipment.

⚠ WARNING: Fire Or Explosion Hazard

- Do Not Use or Pick Up Flammable Materials
- Only Use Commercially Available Floor Cleaners intended for machine application.
- Do Not Use Near Flammable Liquids, Vapors Or Combustible Dusts.

This machine is not equipped with explosion proof motors. The electric motors will spark upon start up and during operation which could cause a flash fire or explosion if machine is used in an area where flammable vapors/liquids or combustible dusts are present.

⚠ WARNING: Electrical Hazard

- Do Not Operate With Damaged Power Cord.
- Do Not Modify Power Cord Plug.
- Unplug Power Cord Before Servicing Machine.

If the power cord is damaged or broken, it must be replaced by the manufacturer or its service agent or a similarly qualified person in order to avoid a hazard.

⚠ WARNING: Spinning Brush. Keep Hands Away. Unplug Power Cord Before Servicing Machine.

⚠ WARNING: Electrical Shock Hazard. Do Not Use Outdoors. Do Not Expose To Rain. Store Indoors.

FOR SAFETY:

1. Do not operate machine:
 - Unless trained and authorized.
 - Unless operator manual is read and understood.
 - In an area where flammable vapors/liquids or combustible dusts are present.
 - Unless power cord is properly grounded. Only use the manufacturer-supplied power cord which is designed exclusively for this machine. Do not use additional extension cords.
 - Outdoors.
 - If not in proper operating condition.
 - In standing water.
2. Before operating machine:
 - Make sure all safety devices are in place and operate properly.
 - Place wet floor signs as needed.
3. When operating machine:
 - Do not run machine over power cord.
 - Do not pull machine by plug or power cord.
 - Do not pull power cord around sharp edges or corners.
 - Do not unplug by pulling on power cord.
 - Do not stretch power cord.
 - Do not handle plug with wet hands.
 - Keep power cord away from heated surfaces.
 - Report machine damage or faulty operation immediately.
 - Do not allow children to play on or around machine.
 - If foam or liquid begins to leak from machine, immediately shut off machine.
4. Before leaving or servicing machine:
 - Turn off machine.
 - Unplug power cord from wall outlet.
5. When servicing machine:
 - Unplug power cord from wall outlet.
 - Avoid moving parts. Do not wear loose jackets, shirts, or sleeves.
 - Do not power spray or hose off machine. Electrical malfunction may occur.
 - Use manufacturer-supplied or approved replacement parts.
 - All repairs must be performed by a qualified service person.
 - Do not modify the machine from its original design.
6. When transporting machine:
 - Unplug power cord from wall outlet.

- Get assistance when lifting machine.
- Do not wheel up or down stairs.
- Use tie-down straps to secure machine to truck or trailer.

This machine is for use on a nominal 120-volt circuit and has a grounding attachment plug that looks like the plug illustrated below. Make sure that the machine is connected to an outlet having the same configuration as the plug. No adapter should be used with this machine.

GROUNDING INSTRUCTIONS

This machine must be grounded. If it should electrically malfunction, grounding provides a path of least resistance for electrical current to reduce the risk of electrical shock. This machine is equipped with a power cord having an equipment-grounding conductor and grounding plug. The plug must be plugged into an appropriate outlet that is properly installed in accordance with all local codes and ordinances.

⚠ WARNING: Improper connection of the equipment-grounding conductor can result in a risk of electric shock. Check with a qualified electrician or service person if you are in doubt as to whether the outlet is properly grounded. Do not modify the plug provided with the machine. If it will not fit the outlet, have a proper outlet installed by a qualified electrician.

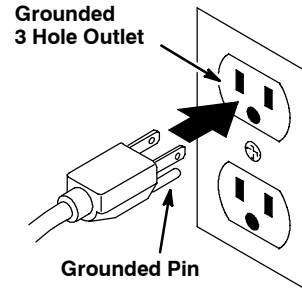

SAFETY LABELS

The safety labels appear on the machine in the locations indicated. Replace labels if they are missing or become damaged or illegible.

⚠ WARNING	
EXPLOSION, FIRE AND SHOCK HAZARD. AVOID INJURY. • Do Not Use or Pick Up Flammable Materials. • Do Not Use Near Flammable Liquids, Vapors or Combustible Dusts. • Do Not Operate With Damaged Power Cord. Do Not Modify Plug. Unplug Power Cord Before Servicing Machine. • Do Not Use Outdoors. Do Not Expose to Rain. Store Indoors.	
⚠ AVERTISSEMENT	
RISQUE D'EXPLOSION, D'INCENDIE ET DE DÉCHARGE. ÉVITEZ LES BLESSURES. • N'utilisez Pas ou Ne Ramassez Pas de Matériaux Inflammables. • N'utilisez Pas Près de Liquides, Vapeurs ou Poussières Inflammables. • N'utilisez Pas la Machine Avec un Cordon d'Alimentation Endommagé. Ne Modifiez Pas la Prise. Débranchez le Cordon d'Alimentation Avant d'Entretenir la Machine. • N'utilisez Pas en Extérieur. N'Exposez Pas à la Pluie. Entrezposez à l'Intérieur.	
⚠ ADVERTENCIA	
PELIGRO DE EXPLOSIÓN, FUEGO, DESCARGA EVITE LESIONES. • No Use o Recoja Materiales Flamables. • No Use Cerca de Líquidos Flamables, Vapores o Materiales Combustibles. • No Use Con Cable de Corriente Dañado. No Altere el Enchufe. Desconecte Cable de Corriente Antes del Mantenimiento. • No Use al Aire Libre. No Exponga a la Lluvia. Guarde Bajo Techo.	
⚠ 警告	
爆発、火災、またはショックの危険。 怪我に注意。 • 引火性物質を使用したり吸引をしないでください。 • 可燃性液体、引火性気体、または粉塵の近くでは、使用しないでください。 • 破損した電源コードを扱い作動させないでください。プラグを改造しないでください。本機を点検整備する前に、電源コードを抜いてください。 • 屋外では使用しないでください。雨に濡さないでください。屋内で保管してください。	
<small>1039105</small>	



⚠ WARNING: Spinning brush. Keep hands away. Unplug power cord before servicing machine.

MACHINE COMPONENTS

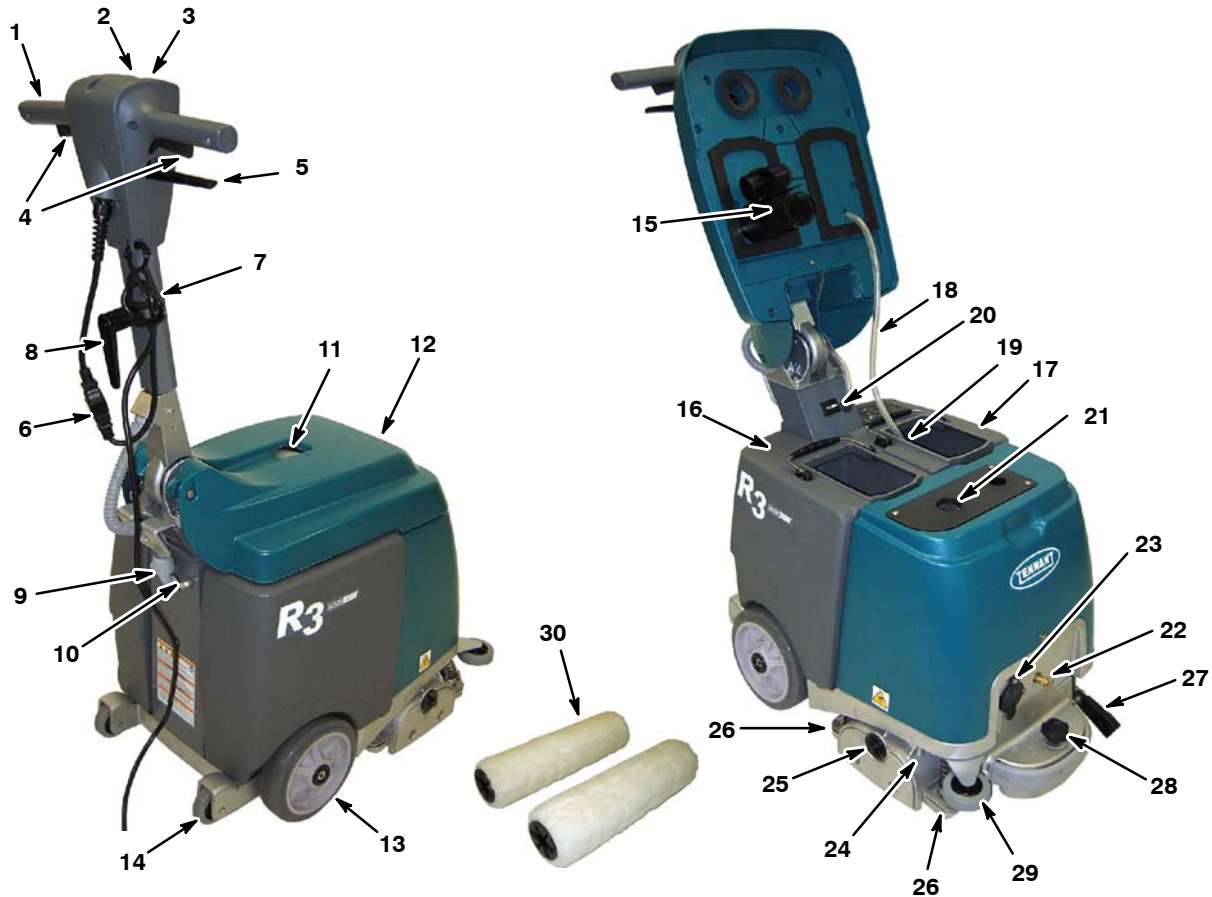

- | | |
|--|--|
| <ul style="list-style-type: none"> 1. Adjustable Control Handle 2. Main Power ON/OFF Switch 3. Roller Pressure Meter 4. Start Triggers 5. Handle Adjustment Lever 6. 50 ft/15 m Power Cord 7. Power Cord Strain Relief Clip 8. Power Cord Hook 9. 15A Machine Circuit Breaker Button 10. 5A Brush Circuit Breaker Button 11. Recovery Window 12. Tank Cover 13. Main Wheels 14. Curb Climbing/Tilt Wheels 15. Vacuum Shut-Off Float | <ul style="list-style-type: none"> 16. Recovery Tank 17. Solution Tank 18. Solution Hose 19. Solution Hose Screen 20. Hour meter 21. Vacuum intake Screen 22. Accessory Tool Solution Hose Coupler 23. Accessory Tool Vacuum Hose Port 24. Scrub Head 25. Roller Idler Plate Locking Knob 26. Vacuum Shoes 27. Support Stand 28. Roller Pressure Adjustment Knob 29. Bumper Wheel 30. Rollers |
|--|--|

SWITCH SYMBOLS

- Power On
 Power Off
 ✻ Vacuum

MACHINE APPLICATION

Use this machine to clean visible surface soils on a daily basis or as needed to maintain a high level of carpet cleanliness. The machine may be used during normal business hours because often the carpet is dry in less than 30 minutes.

If the carpet is heavily soiled, have the carpet deep cleaned first before using this machine for routine surface cleaning.

MACHINE SETUP

INSTALLING ROLLERS

FOR SAFETY: Before installing rollers, turn off machine and unplug power cord from wall outlet.

1. Raise the scrub head off the floor with the support stand and remove the roller idler plate (Figure 1). Turn the idler plate locking knob counter-clockwise to remove.



FIG. 1

2. Connect the two rollers to the drive hubs (Figure 2).

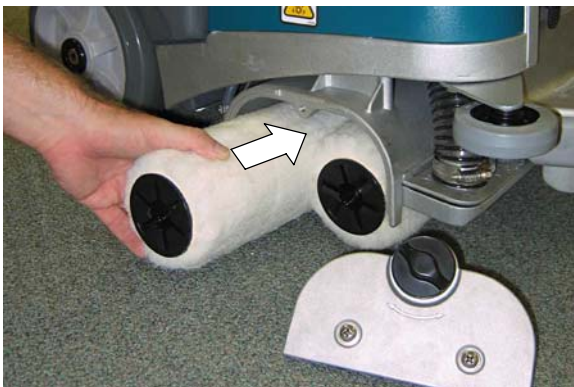

FIG. 2

3. Connect the idler plate to the rollers and reinstall the idler plate. Make sure the idler plate hooks engage the scrub head and that the locking knob is secure (Figure 3).



FIG. 3

NOTE: If storing the machine for an extended period, raise the scrub head with kick stand to prevent a flat spot in rollers.

FILLING SOLUTION TANK

1. Lift the cover and remove the solution tank from the machine (Figure 4).
2. Fill the solution tank with 5 gal/19 L of clean water (122°F/50°C maximum temperature) (Figure 5). Partially fill if unable to lift a full tank.

ATTENTION: Do not add any cleaning detergents to solution tank. Cleaning detergent must be pre-sprayed on the carpet with the use of a pump-up sprayer.



FIG. 4

FIG. 5

ATTENTION: Do not use the recovery tank to fill the solution tank. Dirt from the recovery tank may cause damage to the solution pump.

⚠ WARNING: Fire Or Explosion Hazard, Do Not Use or Pick Up Flammable Materials.

- Submerge the solution hose screen into the solution tank and close the cover (Figure 6).

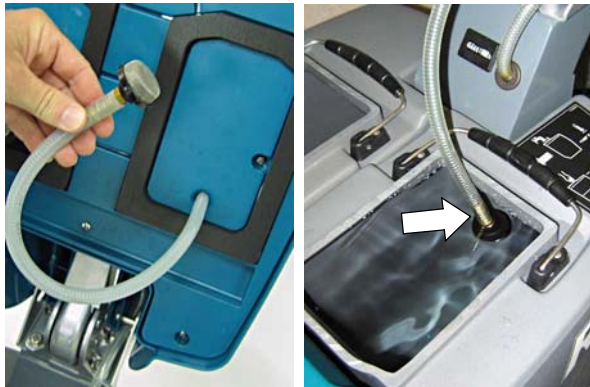

FIG. 6

- Wrap the power cord around the handle and cord hook when storing machine. To remove power cord, turn the cord hook upward (Figure 9).



FIG. 9

CONNECTING POWER CORD

- Plug the supplied power cord into the machine and attach the power cord to the strain relief clip as shown (Figure 7).

FOR SAFETY: Do not operate machine unless power cord is properly grounded. Only use the manufacturer-supplied power cord which is designed exclusively for this machine. Do not use additional extension cords.

- Plug the power cord into a properly grounded wall outlet (Figure 8).



FIG. 7

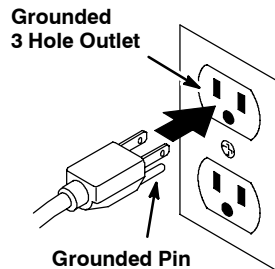

FIG. 8

⚠ WARNING: Electrical Hazard, Do Not Operate With Damaged Power Cord.

If the power cord is damaged or broken, it must be replaced by the manufacturer or its service agent or a similarly qualified person in order to avoid a hazard.

MACHINE OPERATION

FOR SAFETY: Do not operate machine unless operator manual is read and understood.

PRE-OPERATION

- Inspect power cord for damage.
- Vacuum the carpet and remove debris from area.
- Using a pump-up sprayer, spray the carpet with an approved pre-treatment detergent (Figure 10).

Contact your dealer for recommended cleaning detergents.



FIG. 10

⚠ WARNING: Fire Or Explosion Hazard. Do Not Use Flammable Materials. Only Use Commercially Available Floor Cleaners intended for machine application.

CLEANING CARPETS

⚠ WARNING: Fire or Explosion Hazard, Do Not Use or Pick Up Flammable Materials.

1. Pull the handle adjustment lever and adjust the handle to a comfortable operating height (Figure 11). Release the lever to lock the position.

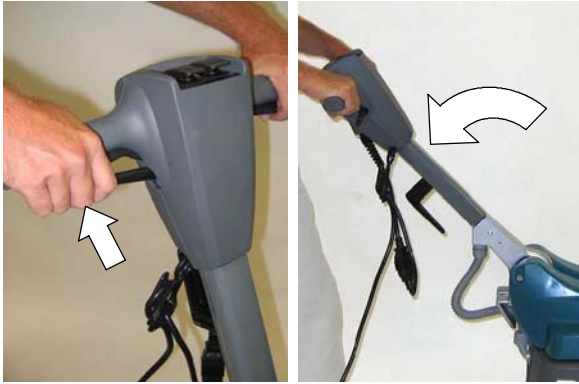

FIG. 11

2. Press the main power switch to the on (I) position (Figure 12).



FIG. 12

3. To prepare the rollers for cleaning, tip the machine back to the rear tilt wheels and pull the start triggers for approximately 30 seconds to wet the rollers (Figure 13).

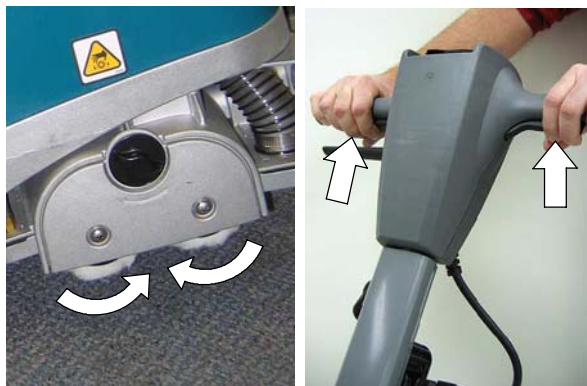

FIG. 13

4. To begin cleaning, pull the start triggers and slowly push the machine forward. You can also pull the machine backwards to clean (Figure 14).

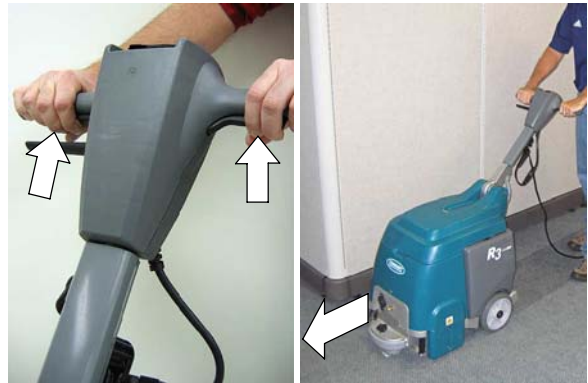

FIG. 14

FOR SAFETY: When operating machine, do not run machine over power cord.

5. Observe the roller pressure meter. The meter should read in the green zone. Turn the roller pressure knob to adjust (Figure 15).

NOTE: For a new set of rollers the meter may read in the red zone for a short time until the rollers are broke in.



FIG. 15

- The roller motor circuit breaker may trip if the rollers are set too low or if the rollers are obstructed. To reset the circuit breaker, unplug the power cord, determine cause and reset the 5 amp circuit breaker button (Figure 16).

FOR SAFETY: Before removing an obstruction from the rollers unplug power cord from wall outlet.

FOR SAFETY: When operating machine, if foam or liquid begins to leak from machine, immediately shut off machine.



FIG. 16

- View the water pickup from the recovery window (Figure 17). When the water pickup stops, unplug the power cord and empty the recovery tank.

The machine is equipped with a vacuum shut-off float that will automatically stop the water pickup when the recovery tank reaches the full point. A sudden change in vacuum motor sound will occur.



FIG. 17

ATTENTION: Check for excessive foam in the recovery tank. Empty tank if excessive. Foam may not activate the shut-off float which may result in vacuum motor damage.

- When transporting machine, roll the machine on both the main and rear tilt wheels.

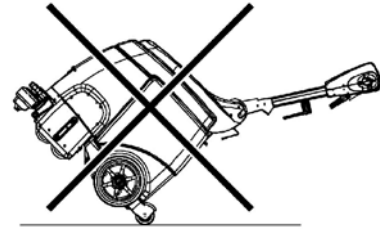

FOR SAFETY: When transporting machine, do not wheel up or down stairs.

CLEANING WITH ACCESSORY TOOLS (Option)

- Connect the accessory tool hoses to solution hose coupler and vacuum hose port located at the front of the machine (Figure 18).



FIG. 18

- Fill the solution tank (See FILLING SOLUTION TANK on page 6).
- Press the main power switch to the on (I) position (Figure 19).



FIG. 19

4. Operate the accessory tool (Figure 20).

⚠ WARNING: Fire or Explosion Hazard, Do Not Use or Pick Up Flammable Materials.



FIG. 20

2. Empty the recovery and solution tanks and thoroughly rinse with clean water (Figure 23).



FIG. 23

3. Clean the vacuum shut-off float (Figure 24) and the vacuum intake screen of any debris buildup (Figure 25).



FIG. 24



FIG. 25

MACHINE MAINTENANCE

To keep the machine in good working condition, simply follow the machine's maintenance procedures.

FOR SAFETY: Before performing maintenance procedures turn off machine and unplug power cord from wall outlet.

ATTENTION: Contact an Authorized Service Center for machine repairs.

AFTER EACH USE

1. Wipe clean the power cord and inspect it for damage (Figure 21). Wrap power cord around handle and cord hook when not in use (Figure 22).



FIG. 21



FIG. 22

4. Clean the solution hose screen (Figure 26).



FIG. 26



⚠ WARNING: Electrical Hazard, Do Not Operate With Damaged Power Cord.

If the power cord is damaged or broken, it must be replaced by the manufacturer or its service agent or a similarly qualified person in order to avoid a hazard.

- Clean the machine with an all purpose cleaner and damp cloth (Figure 27).



FIG. 27

- Remove any debris buildup from the underside of the scrub head (Figure 30).

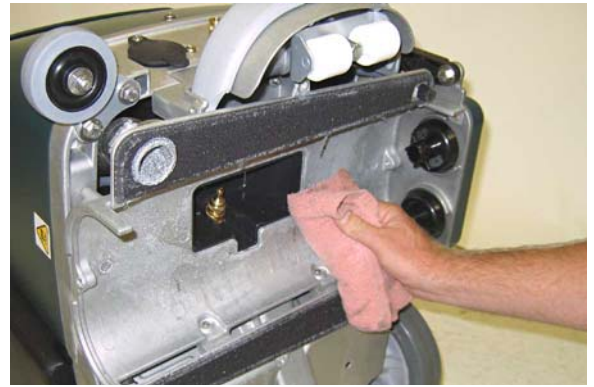

FIG. 30

AFTER EVERY 10 HOURS OF USE

- Flip the rollers end for end (Figure 28). Replace the rollers after 100 hours of use.

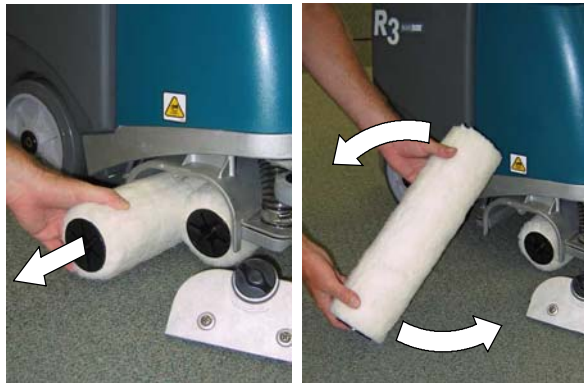

FIG. 28

- Remove and clean the front and rear vacuum shoes of any debris (Figure 29). To remove the vacuums shoes, unthread the vacuum shoe knob.

FOR SAFETY: Before tipping machine back, unplug power cord from wall outlet.



FIG. 29

AFTER EVERY 100 HOURS OF USE

- Replace the rollers. Always replace rollers as a set.
- Flush the solution system with white vinegar to remove any mineral deposits. Pour 1/2 gal/2.2 L of white vinegar into the solution tank and operate the machine for 1-2 minutes, then let vinegar sit for up to six hours. Rinse solution system with water. Remove rollers before flushing.
- Remove the spray tip and soak in white vinegar to prevent clogging. Do not use a pointed object to clean out spray tip, damage will occur (Figure 31).

FOR SAFETY: Before tipping machine back, unplug power cord from wall outlet.



FIG. 31

BRUSH MOTOR MAINTENANCE

Contact an Authorized Service Center for carbon brush replacement.

Carbon Brush Replacement	Hours
Roller Motor	500

STORING MACHINE

Empty tanks and store the machine in a dry area in the upright position. Raise the scrub head with support stand to prevent a flat spot in rollers. Neatly wrap power cord around handle and cord hook.

If storing machine in freezing temperatures, purge solution system and pump from all water.

 **WARNING: Electrical Shock Hazard. Do Not Use Outdoors. Do Not Expose To Rain. Store Indoors.**

RECOMMENDED STOCK ITEMS

Refer to the Parts List Manual for recommended stock items. Stock Items are clearly identified with a bullet preceding the parts description. See example below:

26	1017380	(00000000-) • Hose, Drain, Assy, 1.5d X 29.5l, Blk,Flx
27	1008639	(00000000-) • Drain Assy
28	1019563	(00000000-) • Strap, Drain Cap
29	1008637	(00000000-) • O Ring, 1.48" Id, 1.76" Od

TROUBLESHOOTING

PROBLEM	CAUSE	SOLUTION
Machine does not operate.	Faulty power cord.	Replace power cord.
	Tripped circuit breaker.	Unplug power cord and determine cause. Reset 15 amp circuit breaker button. Contact Service Center if circuit breaker continues to trip.
Rollers do not spin	Tripped circuit breaker.	Readjust roller pressure knob. Reset 5 amp circuit breaker button.
	Broken brush belt.	Unplug power cord and inspect rollers for obstruction. Reset 5 amp circuit breaker button.
	Faulty roller motor or worn carbon brushes.	Contact Service Center.
Poor water pickup.	Loose accessory tool vacuum hose port cover.	Contact Service Center.
	Worn rollers	Check vacuum hose port cover.
	Clogged shut-off float.	Replace rollers.
	Clogged vacuum intake screen.	Clean debris from shut-off float.
	Clogged vacuum shoes.	Clean debris from intake screen.
	Clogged vacuum shoe hose.	Clean debris from vacuum shoes.
	Worn tank cover gaskets.	Contact Service Center.
	Faulty vacuum motor.	Replace gaskets.
Uneven or no spray.	Empty solution tank.	Contact Service Center.
	Clogged spray tip.	Refill solution tank.
	Improper spray tip angle.	Clean or replace tip.
	Faulty spray tip.	Adjust spray tip angle.
	Clogged solution hose screen.	Replace spray tip.
	Damaged solution hose.	Clean debris from solution tank screen.
	Faulty solution pump.	Contact Service Center.
Excessive foam/cream appears on the floor	Cleaning detergent was added to solution tank.	Drain and rinse out solution tank and refill with water only, do not add cleaning detergent.

MACHINE SPECIFICATIONS

MODEL	R3
LENGTH	29.5 in / 749 mm with handle folded
WIDTH	19.1 in / 485 mm
HEIGHT	27.9 in / 709 mm with handle folded
WEIGHT	117 lb / 53 kg
SOLUTION TANK CAPACITY	5 gal / 19 L
RECOVERY TANK CAPACITY	5 gal / 19 L
PRODUCTIVITY RATE - AVG.	3,250 ft ² / 302 m ² /hr
CLEANING PATH WIDTH	15 in / 380 mm
ROLLER PRESSURE	32 lb / 14.5 kg
ROLLER MOTOR	120V, .3 hp/ .2 kW, 1.7 A, 450 brush rpm
VACUUM MOTOR	120V, 1.2 hp / .88 kW, 2-stage 5.7, 7.1 A
WATER LIFT-AIR FLOW	86 in / 2,184 mm
SOLUTION PUMP	120V, 0.11 hp / 0.081 kW, 2-stage 5.7, 0.7 A
SOLUTION FLOW RATE	.2 gal / .76 L/min
VOLTAGE	120 AC
TOTAL POWER CONSUMPTION	11 A
POWER CORD LENGTH	50 ft / 15 m
DECIBEL RATING AT OPERATOR'S EAR, INDOORS*	69 dBA
PROTECTION GRADE	IPX3
VIBRATIONS AT CONTROLS	<1.8 m/s ²

*Sounds levels (ISO 11201) as recommended by the American Association of Cleaning Equipment Manufactures (AACEM) and OSHA.

MACHINE DIMENSIONS

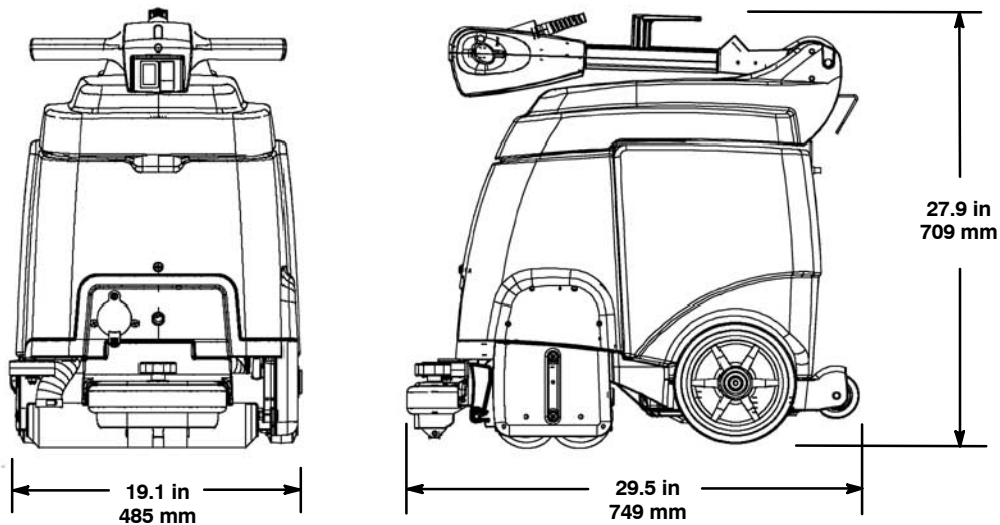

Este manual acompaña a los modelos nuevos e incluye las instrucciones necesarias para su utilización y mantenimiento.

Lea todo el manual para familiarizarse con la máquina antes de utilizarla o realizar tareas de mantenimiento.

También se incluye un Manual de repuestos ilustrado en todos los modelos nuevos. Utilice el Manual de repuestos para pedir las piezas de recambio. Para que la entrega sea rápida, siga las instrucciones sobre "CÓMO SOLICITAR PIEZAS" impresas en el Manual de repuestos.

Esta máquina ofrece un funcionamiento excelente y puede obtener los mejores resultados con los mínimos costes si:

- Maneja la máquina con un cuidado razonable.
- Revisa la máquina periódicamente, de acuerdo con las instrucciones de mantenimiento adjuntas.
- Las operaciones de mantenimiento de la máquina se realizan con piezas suministradas por el fabricante o equivalentes.

DESEMBALADO DE LA MÁQUINA: Controle cuidadosamente si la caja presenta signos de deterioro. Si detecta desperfectos, informe inmediatamente al transportista.



PROTECCIÓN DEL MEDIO AMBIENTE

Deseche el material de embalaje y los componentes usados de la máquina de forma segura para el medio ambiente, de acuerdo con las normativas locales sobre desecho de residuos.



No olvide reciclar.

Tennant Company
 PO Box 1452
 Minneapolis, MN 55440 EE.UU.
 Teléfono: (800) 553-8033 o (763) 513-2850
 www.tennantco.com

Las características técnicas y las piezas están sujetas a modificaciones sin previo aviso.

Copyright © 2008 TENNANT Company.
 Todos los derechos reservados. Impreso en China.

DATOS DE LA MÁQUINA

Rellénela cuando realice la instalación para utilizarla como referencia en el futuro.

Nº modelo: _____

Nº serie: _____

Opciones de la máquina: _____

Vendedor: - _____

Nº de teléfono del vendedor: _____

Nº de cliente: _____

Fecha de instalación: _____

ÍNDICE

MEDIDAS DE SEGURIDAD	16
INSTRUCCIONES PARA REALIZAR LA TOMA DE TIERRA	17
ADHESIVOS DE SEGURIDAD	18
COMPONENTES DE LA MÁQUINA	19
FUNCIONAMIENTO DE LA MÁQUINA	20
INSTALACIÓN DE LA MÁQUINA	20
INSTALACIÓN DE LOS RODILLOS	20
LLENADO DEL DEPÓSITO DE DISOLUCIÓN	20
CONEXIÓN DEL CABLE ELÉCTRICO	21
FUNCIONAMIENTO DE LA MÁQUINA	21
ANTES DE LA PUESTA EN MARCHA	21
LIMPIEZA DE MOQUETAS	22
LIMPIEZA CON ACCESORIOS (Opcional) ..	23
MANTENIMIENTO DE LA MÁQUINA	24
DESPUÉS DE CADA USO	24
DESPUÉS DE CADA 10 HORAS DE USO ..	25
DESPUÉS DE CADA 100 HORAS DE USO ..	25
MANTENIMIENTO DEL MOTOR DEL CEPILLO	26
ALMACENAMIENTO DE LA MÁQUINA	26
STOCK RECOMENDADO DE REPUESTOS ...	26
LOCALIZACIÓN DE AVERÍAS	27
ESPECIFICACIONES DE LA MÁQUINA	28
DIMENSIONES DE LA MÁQUINA	28

MEDIDAS DE SEGURIDAD

Esta máquina está destinada al uso comercial. Está diseñada exclusivamente para limpiar moquetas y tapicerías en interiores y no es adecuada para ningún otro uso. Utilice solamente los accesorios recomendados del fabricante.

Todos los operarios deben leer, comprender y cumplir las siguientes medidas de seguridad.

A lo largo de todo el manual se utilizan los siguientes símbolos de advertencia y encabezados "PARA SU SEGURIDAD" descritos a continuación:

⚠ ADVERTENCIA: Advierte sobre peligros o prácticas poco seguras que pueden provocar lesiones graves o mortales.

PARA SU SEGURIDAD: Identifica las operaciones que debe realizar para utilizar de forma segura del equipo.

Las siguientes medidas de seguridad hacen referencia a situaciones potencialmente peligrosas para el operario o el equipo.

⚠ ADVERTENCIA: Peligro de incendio o de explosión

- No utilice ni recoja materiales inflamables.
- Utilice sólo limpiadores de suelos disponibles comercialmente específicos para máquinas.
- No utilice la máquina cerca de líquidos, polvos o vapores inflamables.

Esta máquina no está equipada con motores a prueba de explosiones. Los motores eléctricos producen chispas tanto durante el arranque como durante su utilización que pueden provocar incendios o explosiones si utiliza la máquina en presencia de líquidos o vapores inflamables o partículas combustibles.

⚠ ADVERTENCIA: Peligro eléctrico

- No utilice la máquina si el cable eléctrico está deteriorado.
- No modifique el enchufe del cable eléctrico.
- Desconecte el cable eléctrico antes de realizar operaciones de mantenimiento en la máquina.

Si el cable eléctrico está deteriorado o roto, deberá ser sustituido por el fabricante, el servicio técnico del fabricante u otra persona igualmente cualificada para evitar riesgos.

⚠ ADVERTENCIA: Cepillo giratorio. Mantenga alejadas las manos. Desconecte el cable eléctrico antes de realizar operaciones de mantenimiento en la máquina.

⚠ ADVERTENCIA: Peligro de descarga eléctrica. No utilizar en exteriores. No exponga la máquina a la lluvia. Guárdela en un lugar cerrado.

PARA SU SEGURIDAD:

1. No utilice la máquina:
 - A no ser que cuente con la formación y autorización adecuada.
 - Si no ha leído y comprendido el Manual del operario.
 - En presencia de líquidos o vapores inflamables o partículas combustibles.
 - Salvo que el cable eléctrico esté conectado a una toma de tierra que funcione correctamente. Utilice sólo el cable eléctrico proporcionado por el fabricante diseñado exclusivamente para esta máquina. No utilice cables alargadores adicionales.
 - En el exterior.
 - Si la máquina no funciona correctamente.
 - Donde exista agua encharcada.
2. Antes de utilizar la máquina:
 - Asegúrese de que todos los dispositivos de seguridad están bien colocados y funcionan correctamente.
 - Coloque indicaciones de suelo mojado si lo considera necesario.
3. Al utilizar la máquina:
 - No pase la máquina por encima del cable eléctrico.
 - No tire del cable eléctrico ni del enchufe para desplazar la máquina.
 - No tire del cable eléctrico cuando se encuentre contra aristas o esquinas.
 - No desenchufe la máquina tirando del cable eléctrico.
 - No estire demasiado el cable eléctrico.
 - No toque el enchufe con las manos mojadas.
 - Mantenga el cable eléctrico alejado de superficies calientes.
 - Informe inmediatamente de las averías de la máquina o del mal funcionamiento de la misma.
 - No permita que los niños jueguen encima o alrededor de la máquina.
 - Si la máquina empieza a perder espuma o líquido, apáguela inmediatamente.

4. Antes de dejar la máquina o realizar operaciones de mantenimiento:
 - Apague la máquina.
 - Desenchufe el cable eléctrico del enchufe de la pared.
5. Cuando realice operaciones de mantenimiento:
 - Desenchufe el cable eléctrico del enchufe de la pared.
 - Evite el contacto con partes móviles. No vista chaquetas, camisas o mangas sueltas.
 - No moje la máquina rociándola o utilizando una manguera. Pueden producirse fallos eléctricos.
 - Utilice repuestos suministrados o aprobados por el fabricante.
 - Todas las reparaciones debe realizarlas personal técnico cualificado.
 - No modifique el diseño original de la máquina.
6. Al transportar la máquina:
 - Desenchufe el cable eléctrico del enchufe de la pared.
 - Pida ayuda para levantar la máquina.
 - No baje ni suba escaleras utilizando las ruedas de la máquina.
 - Utilice las cintas para fijar la máquina al camión o remolque.

INSTRUCCIONES PARA REALIZAR LA TOMA DE TIERRA

La máquina debe estar conectada a una toma de tierra. En caso de funcionamiento eléctrico incorrecto, la toma de tierra proporciona el camino de menor resistencia a la corriente eléctrica reduciendo de este modo el riesgo de descarga eléctrica. La máquina cuenta con un cable eléctrico equipado con conductores y enchufe con toma de tierra. Conecte el enchufe a una toma de pared adecuada e instalada de acuerdo con las normativas y ordenanzas locales.

⚠ ADVERTENCIA: Una conexión inadecuada del cable con toma de tierra puede provocar una descarga eléctrica. Consulte a un electricista cualificado o a un miembro del personal técnico si tiene dudas sobre si el enchufe de pared tiene una toma de tierra adecuada. No modifique el enchufe proporcionado con la máquina. Si no encaja en la toma de pared, haga que un electricista cualificado instale un enchufe de pared adecuado.

Esta máquina está diseñada para utilizarse en un circuito de 120 voltios nominales y tiene un enchufe con toma de tierra como el que aparece en la siguiente ilustración. Asegúrese de que la máquina se conecta a una toma de pared con la misma configuración que el enchufe. No se debe utilizar ningún adaptador con esta máquina.

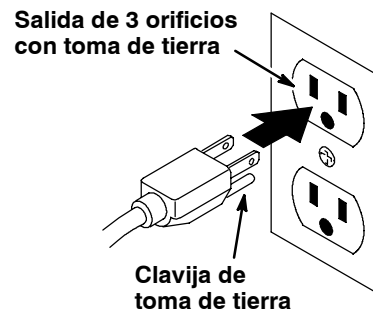

ADHESIVOS DE SEGURIDAD

Los adhesivos de seguridad se encuentran en las posiciones indicadas a continuación. Sustituya los adhesivos si se han desprendido, están deteriorados o son ilegibles.

⚠ WARNING	
  	
<p>EXPLOSION, FIRE AND SHOCK HAZARD. AVOID INJURY.</p> <ul style="list-style-type: none"> • Do Not Use or Pick Up Flammable Materials. • Do Not Use Near Flammable Liquids, Vapors or Combustible Dusts. • Do Not Operate With Damaged Power Cord. Do Not Modify Plug. Unplug Power Cord Before Servicing Machine. • Do Not Use Outdoors. Do Not Expose to Rain. Store Indoors. 	
⚠ AVERTISSEMENT	
<p>RISQUE D'EXPLOSION, D'INCENDIE ET DE DÉCHARGE. ÉVITEZ LES BLESSURES.</p> <ul style="list-style-type: none"> • N'utilisez Pas ou Ne Ramassez Pas de Matériaux Inflammables. • N'utilisez Pas Près de Liquides, Vapeurs ou Poussières Inflammables. • N'utilisez Pas la Machine Avec un Cordon d'Alimentation Endommagé. Ne Modifiez Pas la Prise. Débranchez le Cordon d'Alimentation Avant d'Entretenir la Machine. • N'utilisez Pas en Extérieur. N'Exposez Pas à la Pluie. Entrezposez à l'Intérieur. 	
⚠ ADVERTENCIA	
<p>PELIGRO DE EXPLOSION, FUEGO, DESCARGA EVITE LESIONES.</p> <ul style="list-style-type: none"> • No Use Ó Recoja Materiales Flámables. • No Use Cerca De Líquidos Flámables, Vapores Ó Materiales Combustibles. • No Use Con Cable De Corriente Dañado. No Altere El Enchufe. Desconecte Cable De Corriente Antes Del Mantenimiento. • No Use Al Aire Libre. No Exponga A La Lluvia. Guarde Bajo Techo. 	
⚠ 警告	
<p>爆発、火災、またはショックの危険。 怪我に注意。</p> <ul style="list-style-type: none"> • 引火性物質を使用したり吸引をしないでください。 • 可燃性液体、引火性気体、または粉塵の近くでは、使用しないでください。 • 破損した電源コードを扱い作動させないでください。プラグを改造しないでください。本機を点検整備する前に、電源コードを抜いてください。 • 屋外では使用しないでください。雨に晒さないでください。屋内で保管してください。 	
<small>1030105</small>	



⚠ ADVERTENCIA:
Cepillo giratorio.
Mantenga alejadas las manos. Desenchufe el cable eléctrico antes de realizar operaciones de mantenimiento en la máquina.

COMPONENTES DE LA MÁQUINA

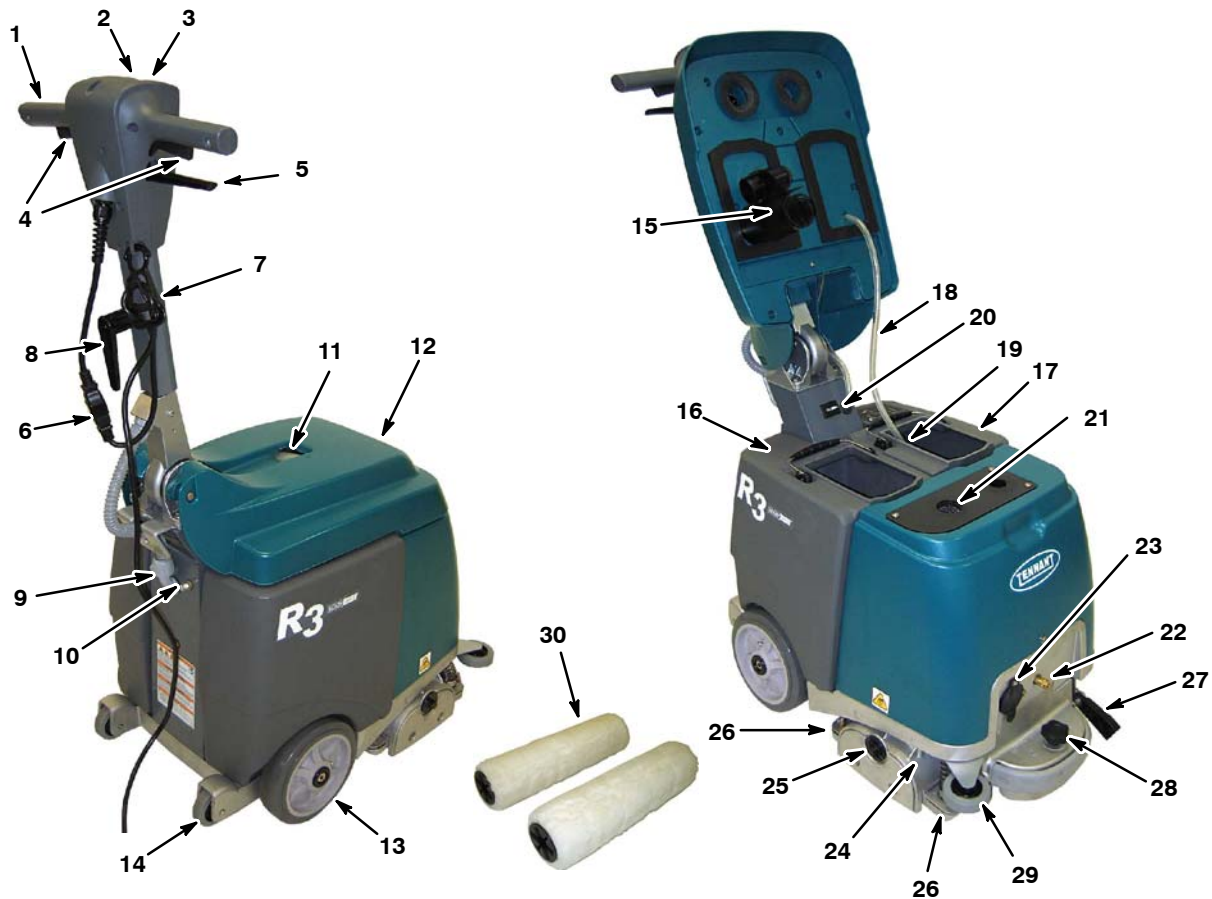

- | | |
|--|--|
| <ul style="list-style-type: none"> 1. Mando de control ajustable 2. Interruptor de encendido/apagado principal 3. Indicador de la presión de rodillos 4. Accionadores de arranque 5. Palanca de ajuste del mango 6. Cable eléctrico de 50ft / 15 m 7. Clip de liberación de tensión del cable eléctrico 8. Gancho del cable eléctrico 9. Botón del cortacircuitos de la máquina de 15 A 10. Botón del cortacircuitos del cepillo de 5 A 11. Ventana de recuperación 12. Tapa del depósito 13. Ruedas principales 14. Ruedas para subir bordillos/para inclinación 15. Flotador de cierre de vacío 16. Depósito de recuperación | <ul style="list-style-type: none"> 17. Depósito de disolución 18. Manguera de disolución 19. Rejilla de la manguera de disolución 20. Contador de horas 21. Rejilla de la toma de aspiración 22. Acoplador de la manguera de la disolución de los accesorios 23. Orificio de la manguera de vacío del accesorio 24. Cabezal de fregado 25. Mando de bloqueo de la placa intermedia de rodillos 26. Zapatas de vacío 27. Soporte 28. Mando de ajuste de la presión de rodillos 29. Rueda parachoques 30. Rodillos |
|--|--|

SÍMBOLOS DE LOS INTERRUPTORES

- Encendido
 Apagado

✦
 Aspiración

FUNCIONAMIENTO DE LA MÁQUINA

Utilice esta máquina para limpiar manchas visibles en superficies diariamente o cuando sea necesario, para mantener un alto nivel de limpieza de la moqueta. Puede utilizar la máquina durante las horas laborables habituales, ya que la moqueta suele secarse en menos de 30 minutos.

Si la moqueta está muy sucia, haga una limpieza a fondo en primer lugar antes de utilizar esta máquina para una limpieza superficial rutinaria.

INSTALACIÓN DE LA MÁQUINA

INSTALACIÓN DE LOS RODILLOS

PARA SU SEGURIDAD: Antes de instalar los rodillos, apague la máquina y desenchufe el cable eléctrico.

1. Levante el cabezal de fregado del suelo con el soporte y retire la placa intermedia de rodillos (Ilustración 1). Gire el mando de bloqueo de la placa intermedia hacia la izquierda para retirarla.



ILUST. 1

2. Conecte los dos rodillos a los cubos de transmisión (Ilustración 2).

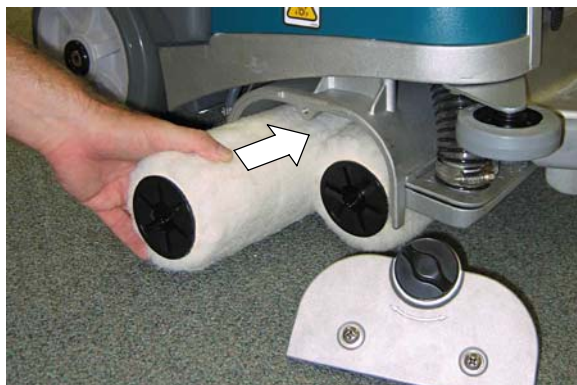

ILUST. 2

3. Conecte la placa intermedia a los rodillos y vuelva a instalar la placa intermedia. Asegúrese de que los ganchos de la placa intermedia se acoplan al cabezal de fregado y que el mando de bloqueo está fijado (Ilustración 3).



ILUST. 3

NOTA: Si va a almacenar la máquina durante un periodo de tiempo largo, levante el cabezal de fregado con el soporte para evitar que los rodillos se deformen.

LLENADO DEL DEPÓSITO DE DISOLUCIÓN

1. Levante la tapa y retire el depósito de disolución de la máquina (Ilustración 4).
2. Llene el depósito de disolución con 5 gal / 19 l de agua limpia (temperatura máxima de 122°C / 50°C) (Ilustración 5). Rellénelo parcialmente si no puede levantar un depósito lleno.

ATENCIÓN: No añada detergentes de limpieza al depósito de disolución. El detergente de limpieza debe prepulverizarse sobre la moqueta utilizando un pulverizador de bomba.



ILUST. 4

ILUST. 5

ATENCIÓN: No utilice el depósito de recuperación para llenar el depósito de disolución. La suciedad del depósito de recuperación puede provocar daños en la bomba de la disolución.

⚠ ADVERTENCIA: Peligro de incendio o de explosión. No utilice ni recoja materiales inflamables.

3. Sumerja la rejilla de la manguera de disolución en el depósito de disolución y cierre la tapa.

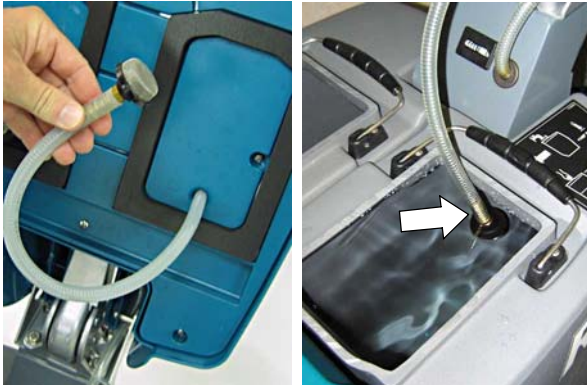

ILUST. 6

CONEXIÓN DEL CABLE ELÉCTRICO

1. Enchufe el cable eléctrico proporcionado a la máquina y sujételo al clip de liberación de tensión como se indica (Ilustración 7).

PARA SU SEGURIDAD: No utilice la máquina salvo que el cable eléctrico esté conectado a una toma de tierra que funcione correctamente. Utilice sólo el cable eléctrico proporcionado por el fabricante diseñado exclusivamente para esta máquina. No utilice cables alargadores adicionales.

2. Enchufe el cable eléctrico a una toma de la pared con toma de tierra (Ilustración 8).



ILUST. 7



ILUST. 8

⚠ ADVERTENCIA: Peligro eléctrico. No utilice la máquina si el cable eléctrico está deteriorado.

Si el cable eléctrico está deteriorado o roto, deberá ser sustituido por el fabricante, el servicio técnico del fabricante u otra persona igualmente cualificada para evitar riesgos.

3. Enrolle el cable eléctrico alrededor del mango y el gancho del cable cuando almacene la máquina. Para sacar el cable eléctrico, suba el gancho del cable (Ilustración 9).



ILUST. 9

FUNCIONAMIENTO DE LA MÁQUINA

PARA SU SEGURIDAD: No utilice la máquina salvo que haya leído y comprendido el manual del operario.

ANTES DE LA PUESTA EN MARCHA

1. Compruebe si el cable eléctrico está deteriorado.
2. Pase el aspirador por la moqueta y elimine otros residuos.
3. Utilice un pulverizador de bomba para pulverizar la moqueta con un detergente pretratamiento (Ilustración 10).

Póngase en contacto con su distribuidor para saber cuáles son los detergentes de limpieza recomendados.



ILUST. 10

⚠ ADVERTENCIA: Peligro de incendio o de explosión. No utilice materiales inflamables. Utilice sólo limpiadores de suelos comerciales específicos para máquinas.

LIMPIEZA DE MOQUETAS

⚠ ADVERTENCIA: Peligro de incendio o de explosión. No utilice ni recoja materiales inflamables.

1. Tire de la palanca de ajuste del mango y coloque el mango a una altura que le resulte cómoda para su uso (Ilustración 11). Suelte la palanca para bloquear la posición.



ILUST. 11

2. Coloque el interruptor de alimentación principal en la posición (I) (Ilustración 12).



ILUST. 12

3. Para preparar los rodillos para la limpieza, incline la máquina hacia atrás sobre las ruedas de inclinación traseras y tire de los accionadores de arranque durante aproximadamente 30 segundos para humedecer los rodillos (Ilustración 13).

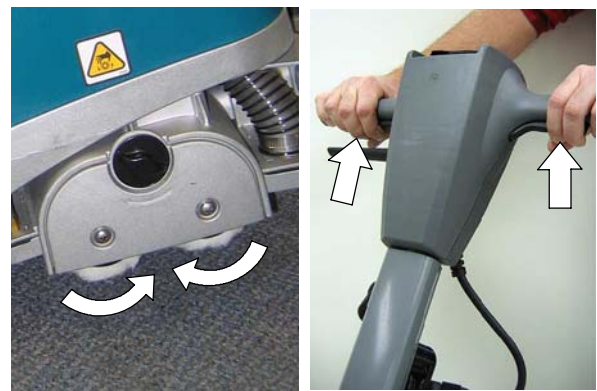

ILUST. 13

4. Para empezar a limpiar, tire de los accionadores de arranque y empuje suavemente la máquina hacia adelante. También puede tirar de la máquina hacia atrás para limpiar la moqueta (Ilustración 14).



ILUST. 14

PARA SU SEGURIDAD: Cuando utilice la máquina, no la pase por encima del cable eléctrico.

5. Observe el indicador de la presión de rodillos. El indicador debe encontrarse en la zona verde. Gire el mando de presión de rodillos para ajustarla (Ilustración 15).

NOTA: En el caso de un nuevo conjunto de rodillos, el indicador puede encontrarse en la zona roja brevemente hasta que los rodillos no se acoplan.

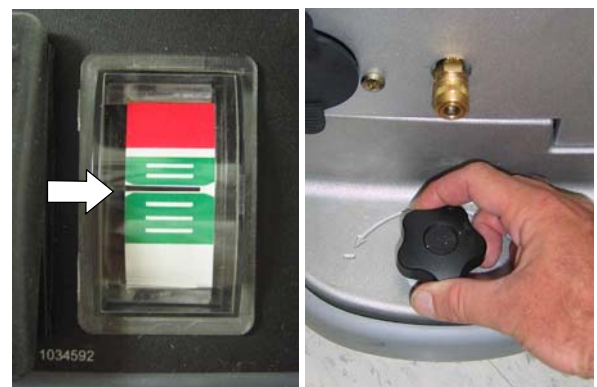

ILUST. 15

- El cortacircuitos del motor de rodillos puede activarse si los rodillos se han ajustado a una altura demasiado baja o si están obstruidos. Para restablecer el cortacircuitos, desconecte el cable eléctrico, determine el motivo y restablezca el botón del cortacircuitos de 5 A (Ilustración 16).

PARA SU SEGURIDAD: Antes de retirar una obstrucción de los rodillos, desenchufe el cable eléctrico de la toma de pared.

PARA SU SEGURIDAD: Si al utilizar la máquina ésta empieza a perder espuma o líquido, apáguela inmediatamente.



ILUST. 16

- Vea el agua que ha recogido la máquina por la ventana de recuperación (Ilustración 17). Cuando termine de recoger el agua, desenchufe el cable eléctrico y vacíe el depósito de recuperación.

La máquina cuenta con un flotador de cierre de vacío que detiene automáticamente la recogida de agua si el depósito de recuperación alcanza el punto de llenado. Se producirá un cambio repentino en el sonido del motor de aspiración.



ILUST. 17

ATENCIÓN: Controle si existe un exceso de espuma en el depósito de recuperación. Vacíe el depósito si es así. Puede que la espuma no active el flotador de cierre, lo que podría dañar el motor de aspiración.

- Quando transporte la máquina, desplácela sobre las ruedas principales y las ruedas traseras para inclinación.

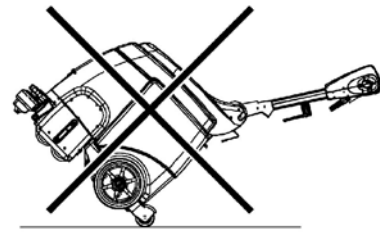

PARA SU SEGURIDAD: Cuando transporte la máquina, no levante las ruedas ni baje escaleras con la máquina.

LIMPIEZA CON ACCESORIOS (Opcional)

- Conecte las mangueras accesorias al acoplamiento del conducto de disolución y al orificio de la manguera de aspiración situados en la parte delantera de la máquina (Ilustración 18).



ILUST. 18

- Llene el depósito de disolución (Consulte LLENADO DEL DEPÓSITO DE DISOLUCIÓN en la página 20).
- Coloque el interruptor de alimentación principal en la posición (I) (Ilustración 19).



ILUST. 19

4. Haga funcionar el accesorio (Ilustración 20).

⚠ ADVERTENCIA: Peligro de incendio o de explosión. No utilice ni recoja materiales inflamables.



ILUST. 20

MANTENIMIENTO DE LA MÁQUINA

Para mantener la máquina en buenas condiciones de funcionamiento sólo tiene que realizar los procedimientos de mantenimiento de la máquina.

PARA SU SEGURIDAD: Antes de realizar los procedimientos de mantenimiento, apague la máquina y desenchufe el cable eléctrico de la toma de pared.

ATENCIÓN: Póngase en contacto con el Servicio Técnico Autorizado para realizar las reparaciones necesarias.

DESPUÉS DE CADA USO

1. Limpie el cable eléctrico y compruebe si está deteriorado (Ilustración 21). Enrolle el cable eléctrico alrededor del mango y el gancho del cable cuando no utilice la máquina (Ilustración 22).



ILUST. 21



ILUST. 22

⚠ ADVERTENCIA: Peligro eléctrico. No utilice la máquina si el cable eléctrico está deteriorado.

Si el cable eléctrico está deteriorado o roto, deberá ser sustituido por el fabricante, el servicio técnico del fabricante u otra persona igualmente cualificada para evitar riesgos.

2. Vacíe los depósitos de recuperación y de disolución y enjuáguelos bien con agua limpia (Ilustración 23).



ILUST. 23

3. Limpie el flotador de cierre de vacío (Ilustración 24) y la rejilla de la toma de aspiración eliminando los desperdicios acumulados (Ilustración 25).



ILUST. 24



ILUST. 25

4. Limpie la rejilla de la manguera de disolución (Ilustración 26).



ILUST. 26

5. Limpie la máquina con un limpiador general y un paño húmedo (Ilustración 27).



ILUST. 27

3. Elimine cualquier acumulación de suciedad debajo del cabezal de fregado (Ilustración 30).



ILUST. 30

DESPUÉS DE CADA 10 HORAS DE USO

1. Dé la vuelta a los rodillos (Ilustración 28). Sustituya los rodillos después de 100 horas de funcionamiento.

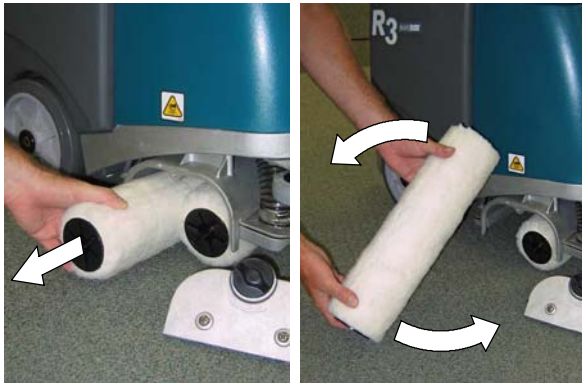

ILUST. 28

2. Retire y limpie las zapatas de vacío delanteras y traseras y elimine los residuos (Ilustración 29). Para retirar las zapatas de vacío, desenrosque el mando de zapata de vacío.

PARA SU SEGURIDAD: Antes de inclinar la máquina hacia atrás, desconecte el cable eléctrico del enchufe de la pared.



ILUST. 29

DESPUÉS DE CADA 100 HORAS DE USO

1. Sustituya los rodillos. Sustituya siempre los rodillos por juegos.
2. Lave el sistema de disolución con vinagre blanco para eliminar los depósitos minerales. Vierta 1/2 gal / 2,2 l de vinagre blanco en el depósito de disolución y accione la máquina durante 1-2 minutos; a continuación, deje reposar el vinagre un máximo de seis horas. Aclare con agua el sistema de disolución. Retire los rodillos antes de aclararlo.
3. Retire la punta de pulverización y suméjala en vinagre blanco para evitar atascos. No utilice objetos puntiagudos para limpiar la punta de pulverización o podría dañarla (Ilustración 31).

PARA SU SEGURIDAD: Antes de inclinar la máquina hacia atrás, desconecte el cable eléctrico del enchufe de la pared.

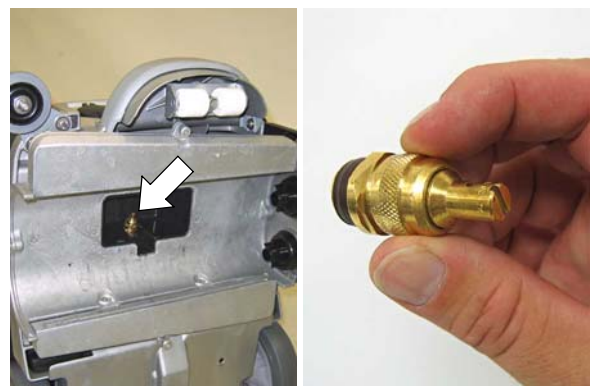

ILUST. 31

MANTENIMIENTO DEL MOTOR DEL CEPILLO

Póngase en contacto con el Servicio Técnico Autorizado para el reemplazo del cepillo de carbón.

Reemplazo del cepillo de carbón	Horas
Motor de rodillos	500

ALMACENAMIENTO DE LA MÁQUINA

Vacíe los depósitos y guarde la máquina en posición vertical en un lugar seco. Levante el cabezal de fregado con el soporte para evitar que los rodillos se deformen. Enrolle cuidadosamente el cable eléctrico alrededor del mango y el gancho del cable.

Si guarda la máquina a temperaturas inferiores a 0 C, purgue el sistema de disolución y vacíe toda el agua.

⚠ ADVERTENCIA: Peligro de descarga eléctrica. No utilice la máquina al aire libre. No exponga la máquina a la lluvia. Guárdela en un lugar cerrado.

STOCK RECOMENDADO DE REPUESTOS

Consulte el Manual de repuestos para saber qué artículos conviene tener en stock. Los repuestos que debe tener en almacén se identifican fácilmente por la marca que precede a la descripción de las piezas. Consulte el siguiente ejemplo:

26	1017380	(00000000-) • Hose, Drain, Assy, 1.5d X 29.5l, Blk, Ftx
27	1008639	(00000000-) • Drain Assy
28	1019563	(00000000-) • Strap, Drain Cap
29	1008637	(00000000-) • O Ring, 1.48" Id, 1.76" Od

LOCALIZACIÓN DE AVERÍAS

PROBLEMA	CAUSA	SOLUCIÓN
La máquina no funciona.	Cable eléctrico defectuoso.	Sustituir el cable eléctrico.
	Cortacircuitos activado.	Desenchufe el cable eléctrico y determine el motivo. Reajuste el botón del cortacircuitos de 15 A. Póngase en contacto con el Servicio Técnico si el cortacircuitos sigue activándose.
Los rodillos no giran.	Cortacircuitos activado.	Vuelva a ajustar el mando de presión de rodillos. Reajuste el botón del cortacircuitos de 5 A. Desenchufe el cable eléctrico e inspeccione los rodillos en busca de una obstrucción. Reajuste el botón del cortacircuitos de 5 A.
	Correa del cepillo rota.	Póngase en contacto con el servicio técnico.
	Motor de rodillos defectuoso o cepillos de carbón desgastados.	Póngase en contacto con el servicio técnico.
Recogida de agua insuficiente.	Tapa del orificio de la manguera de aspiración accesoria suelta.	Compruebe la tapa del orificio de la manguera de aspiración.
	Rodillos desgastados.	Sustituya los rodillos.
	Flotador de cierre bloqueado.	Limpie los residuos del flotador de cierre.
	Rejilla de la toma de aspiración bloqueada.	Limpie los residuos de la rejilla de la toma.
	Mangueras de aspiración bloqueadas.	Limpie las zapatas de vacío de residuos.
	Manguera de la zapata de vacío bloqueada.	Póngase en contacto con el servicio técnico.
	Juntas de la tapa del depósito gastadas.	Sustituir las juntas.
	Motor de aspiración defectuoso.	Póngase en contacto con el servicio técnico.
Pulverización irregular o inexistente.	Depósito de disolución vacío.	Rellenar el depósito de la disolución.
	Punta de pulverización atascada.	Limpiar o sustituir las puntas.
	Ángulo incorrecto de la punta de pulverización.	Ajuste el ángulo de la punta de pulverización.
	Punta de pulverización defectuosa.	Sustituir la punta de pulverización.
	Rejilla de la manguera de disolución bloqueada.	Limpie los residuos de la rejilla del depósito de disolución.
	Manguera de disolución deteriorada.	Póngase en contacto con el servicio técnico.
	Bomba de la disolución defectuosa.	Póngase en contacto con el servicio técnico.
Aparece un exceso de espuma/crema en el suelo.	Se ha añadido detergente de limpieza al depósito de disolución.	Vacíe y enjuague el depósito de disolución y rellene sólo con agua, no añada detergente de limpieza.

ESPECIFICACIONES DE LA MÁQUINA

MODELO	R3
LONGITUD	29.5 in / 749 mm con el mango plegado
ANCHURA	19.1 in / 485 mm
ALTURA	27.9 in / 709 mm con el mango plegado
PESO	117 lb / 53 kg
CAPACIDAD DEL DEPÓSITO DE DISOLUCIÓN	5 gal / 19 l
CAPACIDAD DEL DEPÓSITO DE RECUPERACIÓN	5 gal / 19 l
PRODUCTIVIDAD MEDIA	3,250 ft ² / 302 m ² /hr
ANCHURA DE LA PISTA DE LIMPIEZA	15 in / 380 mm
PRESIÓN DE RODILLOS	32 lb / 14,5 kg
MOTOR DE RODILLOS	120 V, 0,3 hp/0,2 kW, 1,7 A, 450 rpm del cepillo
MOTOR DE ASPIRACIÓN	120 V, 1,2 hp/0,88 kW, 2 etapas de 5,7 y 7,1 A
ELEVACIÓN DEL AGUA / FLUJO DEL AIRE	86 in / 2,184 mm
BOMBA DE LA DISOLUCIÓN	120 V, 0,11 hp/0,081 kW, 2 etapas de 5,7 y 0,7 A
FLUJO DE LA DISOLUCIÓN	0,76 l/min
TENSIÓN	120 de CA
CONSUMO ELÉCTRICO TOTAL	11 A
LONGITUD DEL CABLE ELÉCTRICO	50 ft / 15 m
NIVEL DE RUIDO EN DECIBELIOS A LA ALTURA DEL OPERARIO EN INTERIORES*	69 dBA
ÍNDICE DE PROTECCIÓN	IPX3
VIBRACIÓN EN CONTROLES	<1.8 m/s ²

*Nivel de ruidos (ISO 11201) recomendado por la American Association of Cleaning Equipment Manufacturers (AACEM) y la Occupational Safety & Health Administration (OSHA).

DIMENSIONES DE LA MÁQUINA

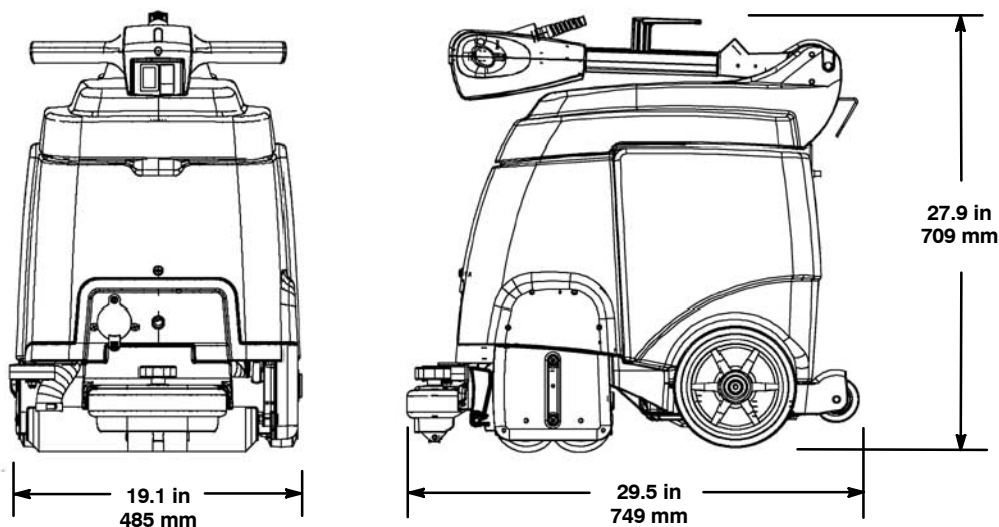

Ce manuel accompagne chaque nouveau modèle. Il contient les instructions de fonctionnement et d'entretien nécessaires.

Lisez complètement ce manuel et familiarisez-vous avec la machine avant de l'utiliser ou de l'entretenir.

Une liste complète de pièces détachées avec illustrations accompagne également chaque nouveau modèle. Utilisez la liste de pièces détachées pour commander des pièces de rechange. Afin de garantir une livraison rapide, suivez les instructions "COMMENT COMMANDER DES PIÈCES DÉTACHÉES" figurant dans le manuel des pièces détachées.

Cette machine vous fournira d'excellents services. Toutefois, vous obtiendrez les meilleurs résultats pour un prix de revient minimum si :

- La machine est manipulée avec un certain soin.
- La machine fait l'objet d'un entretien régulier - conformément aux instructions d'entretien de ce manuel.
- L'entretien de la machine est effectué avec des pièces fournies par le fabricant ou des pièces équivalentes.

DÉBALLAGE DE LA MACHINE: Vérifiez soigneusement si le carton ne présente pas de dommages. Signalez immédiatement tout dommage au transporteur.

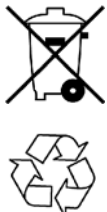

PROTECTION DE L'ENVIRONNEMENT

Veuillez éliminer les matériaux d'emballage et les composants usagés de l'appareil de manière à protéger l'environnement, conformément aux règlements locaux concernant l'élimination des déchets.

N'oubliez pas de toujours recycler.

Tennant Company
 PO Box 1452
 Minneapolis, MN 55440 USA
 Phone: (800) 553-8033 or (763) 513-2850
www.tennantco.com

Les spécifications et pièces sont susceptibles de modification sans préavis.

Copyright © 2008 TENNANT Company. Tous droits réservés. Imprimé en Chine

DONNÉES DE LA MACHINE

A remplir au moment de l'installation à titre de référence.

N° du modèle - _____

N° de série - _____

Options de la machine - _____

Agent commercial - _____

N° de tél. de l'agent commercial - _____

Numéro de client - _____

Date d'installation - _____

TABLE DES MATIÈRES

MESURES DE SÉCURITÉ	30
INSTRUCTIONS DE MISE À LA TERRE ...	31
ÉTIQUETTES DE MISE EN GARDE	32
COMPOSANTS DE LA MACHINE	33
DOMAINE D'APPLICATION DE LA MACHINE .	34
MISE EN SERVICE DE LA MACHINE	34
INSTALLATION DES ROULEAUX	34
REPLISSAGE DU RÉSERVOIR DE SOLUTION	35
BRANCHEMENT DU CORDON D'ALIMENTATION	35
FUNCTIONNEMENT DE LA MACHINE	36
OPÉRATIONS PRÉLIMINAIRES	36
NETTOYAGE DES MOQUETTES	36
NETTOYAGE AVEC DES INSTRUMENTS (Option)	38
ENTRETIEN DE LA MACHINE	38
APRÈS CHAQUE UTILISATION	38
TOUTES LES 10 HEURES DE SERVICE ...	39
TOUTES LES 100 HEURES DE SERVICE ..	40
ENTRETIEN DU MOTEUR DE BROSE ...	40
ENTREPOSAGE DE LA MACHINE	40
ARTICLES DE STOCK RECOMMANDÉS	40
DÉPISTAGE DES PANNES	41
CARACTÉRISTIQUES TECHNIQUES DE LA MACHINE	42
DIMENSIONS DE LA MACHINE	42

MESURES DE SÉCURITÉ

Cette machine est conçue pour un usage commercial. Elle est destinée exclusivement au nettoyage des moquettes et tissus d'ameublement dans un environnement intérieur et ne convient pas à un quelconque autre usage. Utilisez uniquement les accessoires recommandés par le fabricant.

Tous les opérateurs sont tenus de lire et comprendre les consignes de sécurité suivantes et de se familiariser avec celles-ci.

Le symbole de mise en garde suivant et l'en-tête « POUR VOTRE SÉCURITÉ » sont utilisés tout au long de ce manuel comme indiqué dans leur description :

 **ATTENTION:** Avertit de la présence de dangers ou les opérations dangereuses susceptibles de blesser grièvement ou de provoquer la mort.

POUR VOTRE SÉCURITÉ : identifie les actions qui doivent être effectuées afin de garantir la sécurité lors de l'utilisation de l'équipement.

Les consignes de sécurité ci-après indiquent les situations potentiellement dangereuses pour l'opérateur ou pour l'équipement.

 **ATTENTION:** Danger d'incendie ou d'explosion

- N'Utilisez Pas ou ne Ramassez Pas de Matériaux Inflammables.
- Utilisez uniquement des nettoyeurs pour sol disponibles dans le commerce et prévus pour une utilisation avec la machine.
- N'utilisez pas de liquides inflammables ou n'utilisez pas la machine dans ou près de liquides ou vapeurs inflammables ou poussières combustibles.

Cette machine n'est pas équipée de moteurs protégés contre les explosions. Les moteurs électriques émettent des étincelles au moment du démarrage et pendant leur fonctionnement, ce qui peut entraîner un incendie instantané ou une explosion si la machine est utilisée dans une zone où des vapeurs/liquides inflammables ou des poussières combustibles sont présents.

 **ATTENTION:** Danger électrique

- N'utilisez pas la machine avec un cordon d'alimentation endommagé.
- Ne modifiez pas la prise.

- Débranchez le cordon d'alimentation avant d'entretenir la machine.

Si le cordon d'alimentation est endommagé ou rompu, il doit être remplacé par le fabricant ou son agent de maintenance ou toute autre personne qualifiée, afin d'éviter tout danger.

 **ATTENTION:** Brosse en rotation. Éloignez vos mains. Débranchez le cordon d'alimentation avant d'entretenir la machine.

 **ATTENTION:** Risque d'électrocution. N'utilisez pas à l'extérieur. N'exposez pas à la pluie. Entrez à l'intérieur.

POUR VOTRE SÉCURITÉ:

1. N'utilisez pas la machine:

- Si vous n'y êtes pas formé et autorisé.
- Avant d'avoir lu et compris le manuel opérateur.
- Dans une zone ou des liquides/vapeurs inflammables ou des poussières combustibles.
- Si le cordon n'est pas correctement relié à la terre. Utilisez le cordon d'alimentation fourni par le fabricant et conçu exclusivement pour cette machine. N'utilisez pas de rallonges de câble supplémentaires.
- Extérieur.
- Si elle n'est pas en bon état de marche.
- Dans l'eau stagnante.

2. Avant d'utiliser la machine:

- Assurez-vous que tous les dispositifs de sécurité se trouvent à leur place et fonctionnent correctement.
- Placez les signes SOL HUMIDE si nécessaire.

3. Lorsque vous utilisez la machine:

- Ne roulez pas sur le câble d'alimentation avec la machine.
- Ne tirez pas la machine par la prise ou le cordon.
- Ne tirez pas sur le cordon d'alimentation près des bords ou des coins vifs.
- Ne débranchez pas l'appareil en tirant sur le cordon.
- N'étirez pas le cordon.
- Ne manipulez pas la prise avec des mains mouillées.
- Éloignez le cordon d'alimentation des surfaces chaudes.
- Signalez immédiatement tout dommage occasionné à la machine ou tout mauvais fonctionnement.

- Empêchez les enfants de jouer à proximité de la machine.
 - Lorsque de la mousse ou du liquide commence à fuir de la machine pendant son fonctionnement, coupez la machine immédiatement.
4. Avant de quitter ou d'entretenir la machine:
- Coupez le contact de la machine.
 - Débranchez le cordon d'alimentation de la prise murale.
5. Lors de l'entretien de la machine:
- Débranchez le cordon d'alimentation de la prise murale.
 - Évitez les pièces mobiles. Ne portez pas de veste ou de chemise large ou de manches amples.
 - N'utilisez pas de jet de pression sur la machine. Un dysfonctionnement électrique risque de se produire.
 - Utilisez des pièces de rechanges fournies ou agréées par le fabricant.
 - Toutes les réparations doivent être effectuées uniquement par un technicien qualifié.
 - Ne modifiez pas le design d'origine de la machine.
6. Lors du transport de la machine:
- Débranchez le cordon d'alimentation de la prise murale.
 - Demandez de l'aide pour soulever la machine.
 - Ne roulez pas dans les escaliers.
 - Utilisez des sangles pour arrimer la machine sur le camion ou la remorque.

INSTRUCTIONS DE MISE À LA TERRE

Cet appareil doit être relié à la terre. En cas de dysfonctionnement ou de panne, la mise à la terre offre une voie de moindre résistance au courant électrique, afin de réduire le risque de décharge électrique. Cette machine est équipée d'un cordon muni d'un conducteur de terre principale et d'une fiche avec mise à la terre. La fiche doit être branchée sur une prise appropriée montée correctement, conformément aux réglementations et codes en vigueur au niveau local.

⚠ ATTENTION: Une connexion impropre du conducteur de mise à la terre de l'équipement peut engendrer un risque de choc électrique. Si vous avez un doute sur la mise à la terre de la prise de courant, faites examiner la prise par un électricien qualifié ou un technicien de dépannage. Ne modifiez pas la fiche fournie avec la machine. Si elle ne rentre pas dans la prise, utilisez une prise adéquate installée par un électricien.

Cet appareil est prévu pour une utilisation sur un circuit nominal de 120 volts et il possède une fiche de mise à la terre qui ressemble à la fiche illustrée sur le croquis. Veillez à ce que la machine soit branchée sur une prise de courant ayant la même configuration que la fiche. Cette machine ne doit pas être utilisée avec un adaptateur.

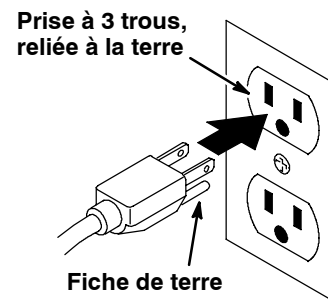

ÉTIQUETTES DE MISE EN GARDE

Les étiquettes de mise en garde se trouvent sur la machine aux endroits indiqués. Remplacez les étiquettes lorsqu'elles sont endommagées ou qu'elles deviennent illisibles.

⚠ WARNING	
  	
<p>EXPLOSION, FIRE AND SHOCK HAZARD. AVOID INJURY.</p> <ul style="list-style-type: none"> • Do Not Use or Pick Up Flammable Materials. • Do Not Use Near Flammable Liquids, Vapors or Combustible Dusts. • Do Not Operate With Damaged Power Cord. Do Not Modify Plug. Unplug Power Cord Before Servicing Machine. • Do Not Use Outdoors. Do Not Expose to Rain. Store Indoors. 	
⚠ AVERTISSEMENT	
<p>RISQUE D'EXPLOSION, D'INCENDIE ET DE DÉCHARGE. ÉVITEZ LES BLESSURES.</p> <ul style="list-style-type: none"> • N'utilisez Pas ou Ne Ramassez Pas de Matériaux Inflammables. • N'utilisez Pas Près de Liquides, Vapeurs ou Poussières Inflammables. • N'utilisez Pas la Machine Avec un Cordon d'Alimentation Endommagé. Ne Modifiez Pas la Prise. Débranchez le Cordon d'Alimentation Avant d'Entretenir la Machine. • N'utilisez Pas en Extérieur. N'Exposez Pas à la Pluie. Entrezposez à l'Intérieur. 	
⚠ ADVERTENCIA	
<p>PELIGRO DE EXPLOSION, FUEGO, DESCARGA EVITE LESIONES.</p> <ul style="list-style-type: none"> • No Use Ó Recoja Materiales Flamables. • No Use Cerca De Líquidos Flamables, Vapores Ó Materiales Combustibles. • No Use Con Cable De Corriente Dañado. No Altere El Enchufe. Desconecte Cable De Corriente Antes Del Mantenimiento. • No Use Al Aire Libre. No Exponga A La Lluvia. Guarde Bajo Techo. 	
⚠ 警告	
<p>爆発、火災、またはショックの危険。 怪我に注意。</p> <ul style="list-style-type: none"> • 引火性物質を使用したり吸引をしないでください。 • 可燃性液体、引火性気体、または粉塵の近くでは、使用しないでください。 • 破損した電源コードを扱い作動させないでください。プラグを改造しないでください。本機を点検整備する前に、電源コードを抜いてください。 • 屋外では使用しないでください。雨に濡さないでください。屋内で保管してください。 	
1030105	



⚠ ATTENTION : Brosse en rotation. Éloignez vos mains. Débranchez le cordon d'alimentation de la machine avant de l'entretenir.

COMPOSANTS DE LA MACHINE

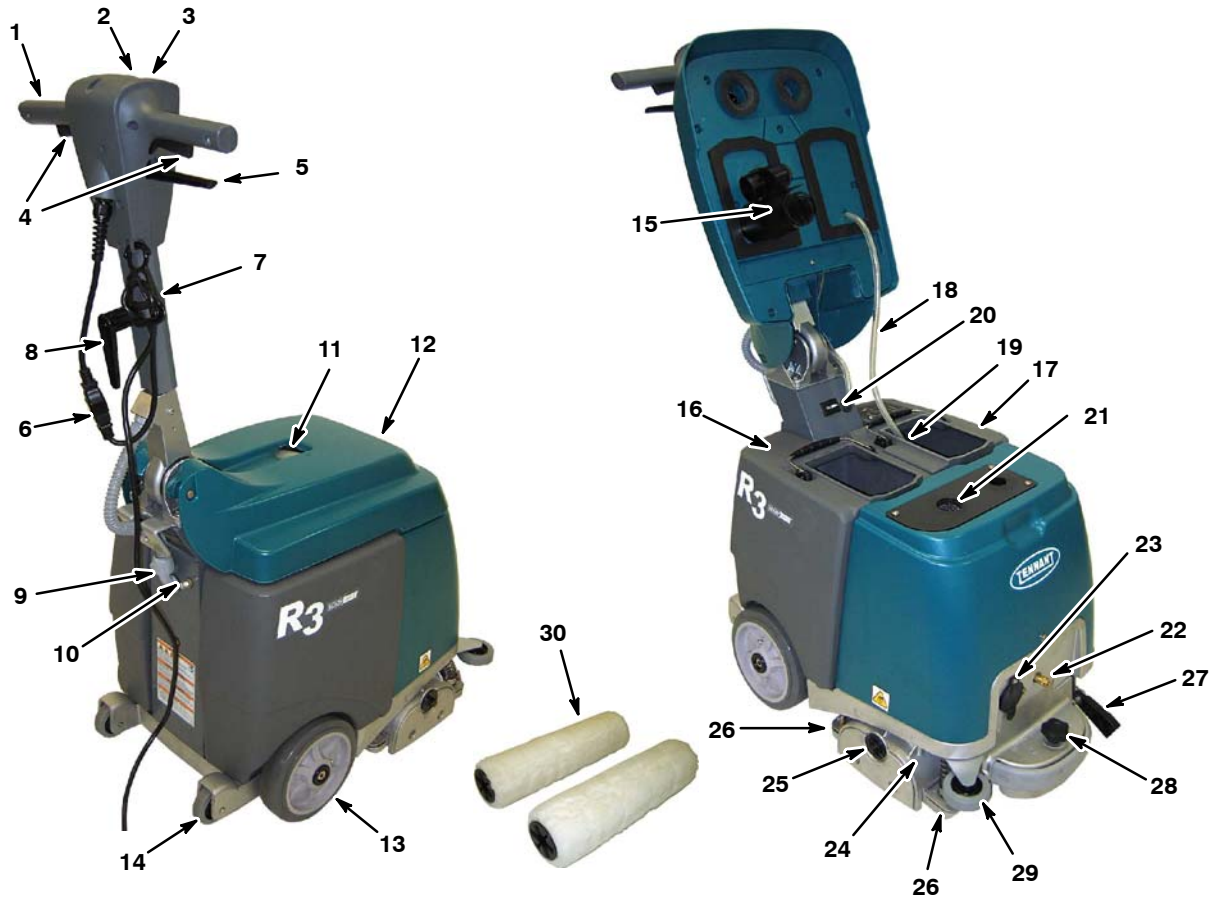

- | | |
|---|---|
| <ul style="list-style-type: none"> 1. Poignée de commande réglable 2. Commutateur principal (ON/OFF) 3. Indicateur de pression de rouleur 4. Déclencheurs de démarrage 5. Levier d'ajustement de hauteur de poignée 6. Cordon d'alimentation de 50 ft / 15 m 7. Pince de décharge de traction de cordon d'alimentation 8. Crochet de cordon d'alimentation 9. Bouton de coupe-circuit de la machine 15A 10. Bouton de coupe-circuit de la brosse 5A 11. Regard du réservoir de récupération 12. Couvercle du réservoir 13. Roues principales 14. Roues de montée / basculement 15. Sectionneur d'extraction à détecteur à flotteur | <ul style="list-style-type: none"> 16. Réservoir de récupération 17. Réservoir de solution 18. Tuyau de solution 19. Grille du tuyau de solution 20. Compteur horaire 21. Grille d'admission d'extracteur 22. Raccord du tuyau du réservoir de solution 23. Orifice du tuyau d'aspiration de l'accessoire 24. Tête de brossage 25. Bouton de blocage du plateau intermédiaire de rouleur 26. Sabots d'extraction 27. Béquille de support 28. Bouton de réglage de la pression de rouleur 29. Roulette d'amortissement 30. Rouleaux |
|---|---|

SYMBOLES DU COMMUTATEUR

- Marche
 Arrêt

✿
 Extracteur

DOMAINE D'APPLICATION DE LA MACHINE

Utilisez cette technologie pour nettoyer quotidiennement les saletés visibles ou pour maintenir un haut niveau de propreté de la moquette, si nécessaire. La machine peut être utilisée pendant les heures normales d'ouverture, car la moquette est souvent sèche en moins de 30 minutes.

Si la moquette est très sale, nettoyez-la d'abord en profondeur avant d'utiliser cette machine pour un nettoyage de surface de routine.

MISE EN SERVICE DE LA MACHINE

INSTALLATION DES ROULEAUX

POUR VOTRE SÉCURITÉ : Avant d'installer les rouleaux, coupez l'alimentation de la machine et débranchez le cordon d'alimentation de la prise murale.

1. Soulevez la tête de nettoyage avec le support et retirez le plateau intermédiaire du rouleau (Figure 1). Tournez le bouton de verrouillage du plateau intermédiaire dans le sens contraire des aiguilles d'une montre pour retirer le plateau.



FIG. 1

2. Connectez les rouleaux sur le moyeu d'entraînement (Figure 2).

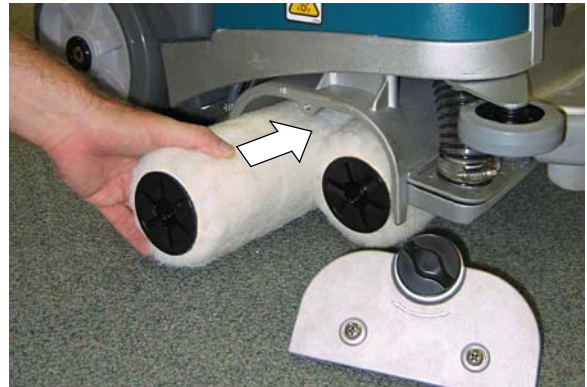

FIG. 2

3. Fixez le plateau d'entraînement sur les rouleaux et réinstallez le plateau d'entraînement. Assurez-vous que le plateau d'entraînement s'engage dans la tête de brosse et que le bouton de blocage est bien serré (Figure 3).



FIG. 3

REMARQUE : Lorsque vous entreposez la machine pendant une longue période, soulevez la tête de nettoyage pour éviter les traces.

REPLISSAGE DU RÉSERVOIR DE SOLUTION

1. Soulevez le couvercle et retirez le réservoir de solution de la machine (Figure 4).
2. Remplissez le réservoir avec 5 gal / 19 l d'eau claire (Température max. 122°F / 50°C (Figure 5)). Remplissez partiellement si vous êtes incapable de soulever le réservoir plein.

ATTENTION: N'ajoutez pas de produits nettoyants dans le réservoir de solution. Le détergent de nettoyage est pulvérisé au préalable sur la moquette à l'aide d'un pulvérisateur à pompe.



FIG. 4



FIG. 5

ATTENTION: N'utilisez pas le réservoir de récupération pour remplir le réservoir de solution. La saleté venant du réservoir de récupération peut endommager la pompe de la solution.

⚠ ATTENTION: Danger d'incendie ou d'explosion, N'Utilisez Pas ou ne Ramassez Pas de Matériaux Inflammables.

3. Plongez la grille du tuyau de la solution dans le réservoir et fermez le couvercle.

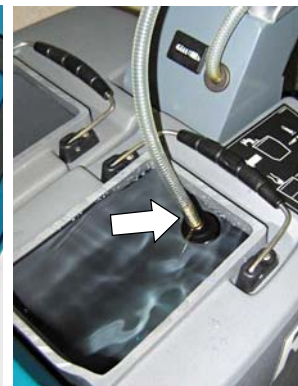

FIG. 6

BRANCHEMENT DU CORDON D'ALIMENTATION

1. Branchez le cordon d'alimentation sur la machine et fixez le cordon sur la pince de décharge de traction comme illustré (Figure 7).

POUR VOTRE SÉCURITÉ: N'utilisez la machine que si le cordon est correctement relié à la terre. Utilisez le cordon d'alimentation fourni par le fabricant et conçu exclusivement pour cette machine. N'utilisez pas de rallonges de câble supplémentaires.

2. Branchez le cordon d'alimentation sur une prise murale reliée à la terre (Figure 8).



FIG. 7

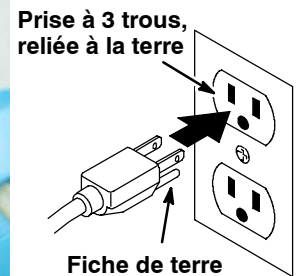

FIG. 8

⚠ ATTENTION: Danger électrique, N'utilisez pas la machine avec un cordon d'alimentation endommagé.

Si le cordon d'alimentation est endommagé ou rompu, il doit être remplacé par le fabricant, son agent de maintenance ou toute autre personne qualifiée, afin d'éviter tout danger.

3. Lorsque vous entreposez la machine, enroulez le cordon d'alimentation autour de la poignée et du crochet. Pour retirer le cordon d'alimentation, tournez le crochet vers le haut. (Figure 9).



FIG. 9

FONCTIONNEMENT DE LA MACHINE

POUR VOTRE SÉCURITÉ: N'utilisez pas la machine avant d'avoir lu et compris le manuel opérateur.

OPÉRATIONS PRÉLIMINAIRES

1. Vérifiez si le cordon d'alimentation n'est pas endommagé.
2. Aspirez la moquette et retirez les déchets.
3. À l'aide d'un pulvérisateur à pompe, pulvérisez la moquette avec un détergent (Figure 10).

Contactez le fournisseur pour les détergents de nettoyage.



FIG. 10

⚠ ATTENTION: Danger d'incendie ou d'explosion. N'utilisez pas de matériaux inflammables. Utilisez uniquement des nettoyeurs pour sol disponibles dans le commerce et conçus pour une utilisation avec la machine.

NETTOYAGE DES MOQUETTES

⚠ ATTENTION: Danger d'incendie ou d'explosion, n'utilisez pas ou ne ramassez pas de matériaux inflammables.

1. Tirez le levier d'ajustement et réglez la poignée à une hauteur confortable (Figure 11). Relâchez le levier pour verrouiller la position.



FIG. 11

2. Placez le commutateur principal en position de marche (I) (Figure 12).



FIG. 12

3. Pour préparer les rouleaux pour le nettoyage, basculez la machine sur les roues arrière et actionnez les déclencheurs de démarrage pendant environ 30 secondes pour humidifier les rouleaux (Figure 13).

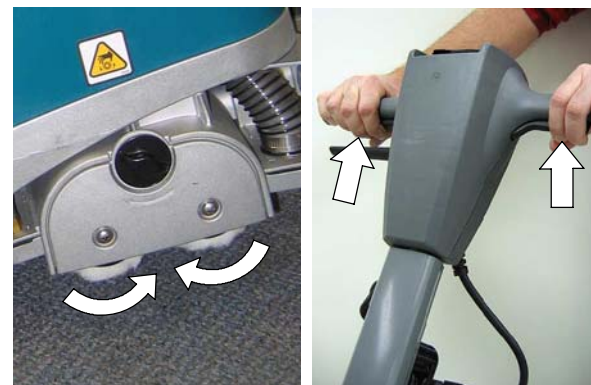

FIG. 13

4. Pour commencer le nettoyage, actionnez les déclencheurs et poussez lentement la machine vers l'avant. Vous pouvez également tirer la machine vers l'arrière pour nettoyer (Figure 14).



FIG. 14

POUR VOTRE SÉCURITÉ: Ne roulez pas sur le câble d'alimentation avec la machine.

5. Observez l'indicateur de pression des rouleaux. L'indicateur doit se trouver dans la zone verte. Pour le réglage, tournez le bouton de pression des rouleaux (Figure 15).

REMARQUE: Pour un jeu de rouleaux neufs, il se peut que l'indicateur se trouve en zone rouge durant une courte période, jusqu'à ce que les rouleaux soient "rodés".



FIG. 15

6. Le coupe-circuit du moteur de rouleaux peut se déclencher lorsque les rouleaux sont réglés trop bas ou lorsqu'ils sont obstrués. Pour réenclencher le coupe-circuit, débranchez le cordon d'alimentation, déterminez la cause et réenclenchez le coupe-circuit 5 amp. (Figure 16).

POUR VOTRE SÉCURITÉ: Avant d'éliminer un obstacle des rouleaux, débranchez le cordon d'alimentation de la prise murale.

POUR VOTRE SÉCURITÉ: Si de la mousse ou du liquide commence à fuir de la machine lors de son utilisation, coupez immédiatement la machine.



FIG. 16

7. Examinez la récupération d'eau au travers du regard du réservoir de récupération (Figure 17). Lorsque le ramassage de l'eau est terminé, débranchez le cordon d'alimentation et videz le réservoir de récupération.

La machine un sectionneur d'extraction à détecteur à flotteur qui interrompt automatiquement la récupération d'eau si le niveau d'eau atteint la limite de remplissage du réservoir. Un changement brusque du bruit du moteur d'extraction se produit.



FIG. 17

ATTENTION: Vérifiez qu'une quantité importante de mousse ne s'est pas formée dans le réservoir de récupération. Videz le réservoir lorsque la quantité de mousse est excessive. La mousse risque de ne pas activer le détecteur à flotteur pour couper le moteur d'extraction, qui risque alors de s'endommager.

8. Lors du transport de la machine, faites rouler la machine sur les roues principales et les roues de basculement arrière.

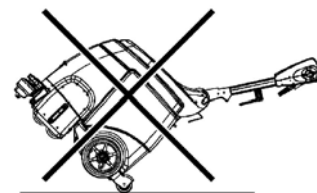

POUR VOTRE SÉCURITÉ: Lors du transport de la machine, ne roulez pas sur les escaliers.

NETTOYAGE AVEC DES INSTRUMENTS (Option)

1. Connectez les tuyaux accessoires sur le raccord du tuyau de solution et sur l'orifice du tuyau d'extraction situé à l'avant de la machine (Figure 18).



FIG. 18

2. Remplissez le réservoir (Voir REMPLISSAGE DU RÉSERVOIR DE SOLUTION à page 35).
3. Placez le commutateur principal en position de marche (I) (Figure 19).



FIG. 19

4. Actionnez l'accessoire (Figure 20).

⚠ ATTENTION: Danger d'incendie ou d'explosion, N'Utilisez Pas ou ne Ramassez Pas de Matériaux Inflammables.



FIG. 20

ENTRETIEN DE LA MACHINE

Pour garder la machine en bon état de marche, il vous suffit de suivre les procédures d'entretien recommandées pour la machine.

POUR VOTRE SÉCURITÉ: Avant d'effectuer les procédures d'entretien, coupez l'alimentation de la machine et débranchez le cordon d'alimentation de la prise murale.

ATTENTION: Contactez un service de réparation agréé pour les réparations de la machine.

APRÈS CHAQUE UTILISATION

1. Nettoyez le cordon d'alimentation et contrôlez son endommagement éventuel (Figure 21). Enroulez le cordon d'alimentation autour de la poignée et du crochet lorsque que vous n'utilisez pas la machine (Figure 22).



FIG. 21



FIG. 22

⚠ MISE EN GARDE: Danger électrique, N'utilisez pas la machine avec un cordon d'alimentation endommagé.

Si le cordon d'alimentation est endommagé ou rompu, il doit être remplacé par le fabricant, son agent de maintenance ou toute autre personne qualifiée, afin d'éviter tout danger.

2. Videz les réservoirs de récupération et de solution et rincez-les méticuleusement à l'eau claire (Figure 23).



FIG. 23

- Nettoyez le sectionneur d'extraction à détecteur à flotteur (Figure 24) et la grille d'admission d'extracteur pour éliminer toute accumulation de débris (Figure 25).



FIG. 24



FIG. 25

- Nettoyez la grille du tuyau de solution (Figure 26).



FIG. 26

- Nettoyez la machine avec un produit nettoyant tous usages et un chiffon humidifié (Figure 27).



FIG. 27

TOUTES LES 10 HEURES DE SERVICE

- Retournez les rouleaux (Figure 28). Remplacez les rouleaux après 100 heures d'utilisation.



FIG. 28

- Retirez et nettoyez les sabots d'extraction avant et arrière et éliminez les débris (Figure 29). Pour enlever les sabots d'extraction, retirez les boutons des sabots d'extraction.

POUR VOTRE SÉCURITÉ: Avant de rebasculer la machine, débranchez le cordon d'alimentation de la prise murale.

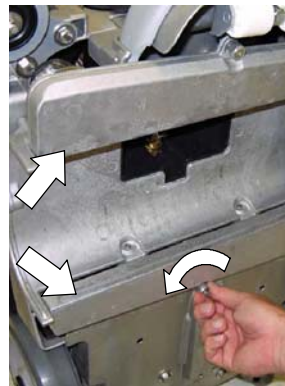

FIG. 29

- Éliminez les débris accumulés au-dessous de la tête de brossage (Figure 30).



FIG. 30

TOUTES LES 100 HEURES DE SERVICE

1. Remplacez les rouleaux. Remplacez toujours les rouleaux par jeu.
2. Rincez le système de solution avec du vinaigre blanc afin d'éliminer les dépôts chimiques. Versez 1/2 gal / 2,2 l de vinaigre blanc dans le réservoir de solution et faites tourner la machine pendant 1 à 2 minutes, puis laissez agir le vinaigre pendant six heures maximum. Rincez le système de solution à l'eau. Retirez les rouleaux avant d'effectuer le rinçage.
3. Retirez l'embout du gicleur et trempez-le dans le vinaigre blanc éviter qu'il se bouche. N'utilisez pas d'objet pointu pour nettoyer les embouts de gicleur, afin d'éviter tout dommage. (Figure 31).

POUR VOTRE SÉCURITÉ: Avant de rebasculer la machine, débranchez le cordon d'alimentation de la prise murale.



FIG. 31

ENTRETIEN DU MOTEUR DE BROSSE

Contactez un centre d'entretien agréé pour un contrôle des balais de charbon.

Remplacement des balais de charbon	Heures
Moteur de rouleau	500

ENTREPOSAGE DE LA MACHINE

Videz les réservoirs et entreposez la machine verticalement à l'abri de l'humidité. Soulevez la tête de brosse avec la béquille de support afin d'éviter d'aplatir les rouleaux. Enroulez proprement le cordon d'alimentation autour de la poignée et du crochet.

Si vous entreposez la machine à des températures proches de zéro, pompez toute l'eau.

⚠ ATTENTION: Danger de choc électrique. N'utilisez pas en extérieur. N'exposez pas à la pluie. Entrez à l'intérieur.

ARTICLES DE STOCK RECOMMANDÉS

Reportez-vous à la Liste des pièces détachées pour les articles de stock recommandés. Les articles de stock sont clairement identifiés à l'aide d'un point précédant la description de la pièce. Voir l'exemple ci-dessous :

26	1017380	(00000000-) • Hose, Drain, Assy, 1.5d X 29.5l, Blk,Flx
27	1008639	(00000000-) • Drain Assy
28	1019563	(00000000-) • Strap, Drain Cap
29	1008637	(00000000-) • O Ring, 1.48" Id, 1.76" Od

DÉPISTAGE DES PANNES

PROBLÈME	CAUSE	SOLUTION
La machine ne fonctionne pas.	Cordon d'alimentation défectueux.	Remplacez le cordon d'alimentation.
	Coupe-circuit déclenché.	Débranchez le cordon d'alimentation et déterminez la cause. Réenclenchez le bouton du coupe-circuit 15 amp. Contactez le centre d'assistance si le coupe-circuit continue à se déclencher.
Les rouleaux ne tournent pas	Coupe-circuit déclenché.	Réglez le bouton de pression des rouleaux. Réenclenchez le bouton du coupe-circuit 5 amp. Débranchez le cordon d'alimentation et vérifiez l'obstruction éventuelle des rouleaux. Réenclenchez le bouton du coupe-circuit 5 amp.
	Courroie de brosse rompue.	Contactez le service de dépannage.
	Moteur des rouleaux défectueux ou balais de charbon usés.	Contactez le service de dépannage.
Faible récupération d'eau.	Détachez le couvercle de l'orifice du tuyau d'aspiration auxiliaire.	Contrôlez le couvercle de l'orifice du tuyau d'aspiration.
	Rouleaux endommagés	Remplacez les rouleaux.
	Sectionneur à détecteur à flotteur obstrué.	Éliminez les débris du sectionneur d'extraction à détecteur à flotteur.
	Grille d'admission de l'extraction obstruée.	Nettoyez les débris de la grille d'admission.
	Sabots d'extraction obstrués.	Nettoyez les débris des sabots d'extraction.
	Tuyau de sabot d'extraction obstrué.	Contactez le service de dépannage.
	Joints d'étanchéité du couvercle de réservoir usés.	Remplacez les joints.
	Moteur d'extracteur défectueux.	Contactez le service de dépannage.
Diffusion irrégulière ou nulle.	Réservoir de solution vide.	Remplissez le réservoir de solution.
	Gicleurs obstrués.	Nettoyez ou remplacez le gicleur.
	Angle de gicleur inapproprié.	Réglez l'angle du gicleur.
	Gicleur défectueux.	Remplacez le gicleur.
	Grille de tuyau de solution obstruée.	Nettoyez les débris de la grille du réservoir de solution.
	Tuyau de solution endommagé.	Contactez le service de dépannage.
	Pompe à solution défectueuse.	Contactez le service de dépannage.
Une mousse excessive apparaît sur le sol.	Des détergents de nettoyage ont été ajoutés au réservoir de solution.	Vidangez et rincez le réservoir de solution et remplissez-le avec de l'eau uniquement, n'ajoutez pas de détergents de nettoyage.

CARACTÉRISTIQUES TECHNIQUES DE LA MACHINE

MODÈLE	R3
LONGUEUR	29.5 in / 749 mm avec poignée repliée
LARGEUR	19.1 in / 485 mm
HAUTEUR	27.9 in / 709 mm avec poignée repliée
POIDS	117 lb / 53 kg
CAPACITÉ DU RÉSERVOIR DE SOLUTION	5 gal / 19 l
CAPACITÉ DU RÉSERVOIR DE RÉCUPÉRATION	5 gal / 19 l
TAUX DE RENDEMENT MOYEN	3,250 ft ² / 302 m ² /hr
LARGEUR DE LA TRACE DE NETTOYAGE	15 in / 380 mm
PRESSIION DES ROULEAUX	32 lb / 14,5 kg
MOTEUR DES ROULEAUX	120 V, 0,3 hp / 0,2 kW, 1,7 A, 450 tr/min
MOTEUR D'EXTRACTEUR	120 V, 1,2 hp / 0,88 kW, 2 phases 5,7, 7,1 A
HAUTEUR D'ASPIRATION / CIRCULATION D'AIR	86 in / 2184 mm
POMPE À SOLUTION	120 V, 0,11 hp / 0,081 kW, 2 phases 5,7, 0,7 A
DÉBIT DE SOLUTION	0,2 gal / 0,76 l/min
TENSION	120 CA
CONSUMMATION ÉLECTRIQUE TOTALE	11 A
LONGUEUR DU CORDON D'ALIMENTATION	50 ft / 15 m
NIVEAU SONORE AU NIVEAU DE L'OREILLE DE L'OPÉRATEUR, À L'INTÉRIEUR*	69 dBA
DEGRÉ DE PROTECTION	IPX3
VIBRATIONS AU NIVEAU DES COMMANDES	<1,8 m/s ²

* Pression sonore (ISO 11201) tel que recommandé par l'association américaine des constructeurs d'équipements de nettoyage AACEM et par la OSHA.

DIMENSIONS DE LA MACHINE

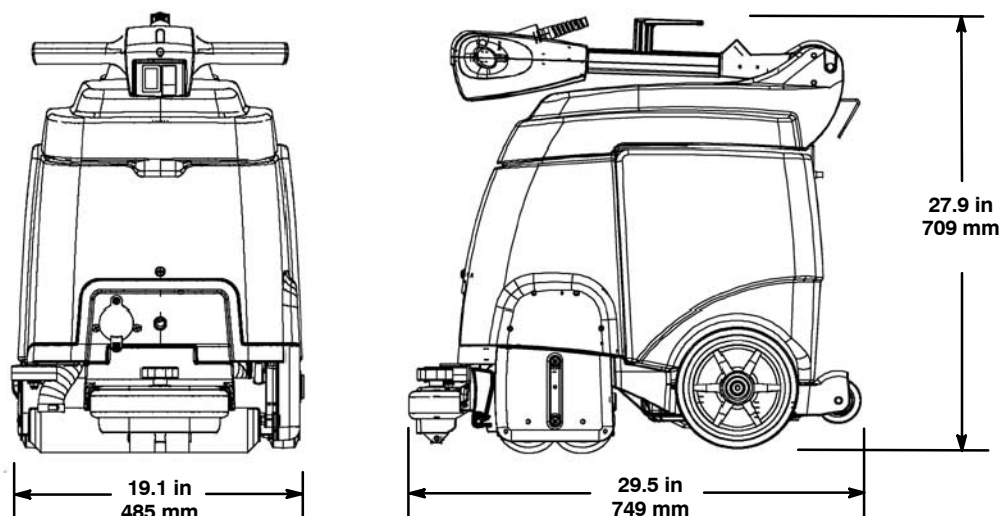

Este manual é fornecido com cada modelo novo. Ele contém as instruções de operação e manutenção necessárias.

Leia atentamente o manual e familiarize-se com as funções da máquina antes de operá-la ou fazer sua manutenção.

É fornecido ainda um Manual de Peças totalmente ilustrado com cada novo modelo. Use o Manual de Peças ao fazer pedidos de peças de substituição. Para assegurar a entrega do pedido, siga as instruções em "COMO FAZER PEDIDOS DE PEÇAS" neste Manual.

Esta máquina deverá funcionar muito bem. Entretanto, para obter os melhores resultados com o mínimo de custos:

- Tenha cautela ao operar a máquina.
- Faça regularmente a manutenção da máquina, conforme as instruções de manutenção fornecidas.
- Ao fazer a manutenção, use peças fornecidas pelo fabricante ou peças similares autorizadas.

RETIRAR A MÁQUINA DA EMBALAGEM: Verifique cuidadosamente se há danos na embalagem de transporte. Notifique imediatamente o transportador quanto a danos na mercadoria.

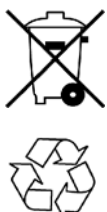

PROTEJA O MEIO-AMBIENTE
 Ao jogar fora material de embalagem e componentes antigos, respeite as regulamentações locais de tratamento de lixo.
 Recicle sempre que possível.

Tennant Company
 PO Box 1452
 Minneapolis, MN 55440 USA
 Tel: (800) 553-8033 ou (763) 513-2850
 www.tennantco.com

Especificações e peças sujeitas a alterações sem aviso prévio.

Copyright © 2008 TENNANT Company.

Todos os direitos reservados. Impresso na China.

DADOS DA MÁQUINA

Preencha estes dados durante a instalação para referência futura.

Núm. modelo - _____

Núm. da série - _____

Opções da máquina - _____

Revendedor. - _____

Tel. revendedor - _____

Número do cliente - _____

Data de instalação - _____

CONTEÚDO

PRECAUÇÕES DE SEGURANÇA	44
INSTRUÇÕES DE ATERRAMENTO	45
ADESIVOS DE SEGURANÇA	46
COMPONENTES DA MÁQUINA	47
APLICAÇÃO DA MÁQUINA	48
CONFIGURAÇÃO DA MÁQUINA	48
INSTALAR OS ROLOS	48
ENCHER O TANQUE DE SOLUÇÃO	48
CONECTAR O CABO DE ALIMENTAÇÃO ..	49
OPERAÇÃO DA MÁQUINA	49
PRÉ-OPERAÇÃO	49
LIMPAR CARPETES	50
LIMPAR COM AS FERRAMENTAS DE	
ACESSÓRIO (opção)	51
MANUTENÇÃO DA MÁQUINA	52
APÓS CADA USO	52
APÓS CADA 10 HORAS DE USO	53
APÓS CADA 100 HORAS DE USO	53
MANUTENÇÃO DO MOTOR DA ESCOVA ..	53
ARMAZENAR A MÁQUINA	54
ITENS DE ESTOQUE RECOMENDADOS	54
RESOLUÇÃO DE PROBLEMAS	55
ESPECIFICAÇÕES DA MÁQUINA	56
DIMENSÕES DA MÁQUINA	56

PRECAUÇÕES DE SEGURANÇA

Esta máquina foi projetada para uso comercial. Ela foi projetada exclusivamente para limpar carpetes e estofados em ambientes fechados. Use somente acessórios recomendados pelo fabricante.

As precauções de segurança a seguir devem ser lidas, compreendidas e praticadas por todos os operadores.

O símbolo de alerta e o adesivo "MEDIDA DE SEGURANÇA" aparecem em todo o manual, conforme indicado na descrição:

⚠ AVISO: Avisa quanto a perigos ou práticas não seguras que podem resultar em ferimentos graves ou morte.

MEDIDA DE SEGURANÇA: Identifica ações a serem seguidas para assegurar a operação segura do equipamento.

Os símbolos de precaução de segurança a seguir alertam quanto a possíveis condições de risco para o operador ou equipamento.

⚠ AVISO: Perigo de incêndio ou explosão.

- Não use ou faça a coleta de materiais inflamáveis.
- Use somente os detergentes de limpeza designados para a máquina.
- Não use próximo a líquidos ou vapores inflamáveis ou pós combustíveis.

Esta máquina não está equipada com motores à prova de explosão. Os motores elétricos soltarão faíscas ao serem ligados e durante a operação, o que pode causar chamas ou explosão se a máquina for usada em um local onde estejam presentes vapores/líquidos inflamáveis ou pós combustíveis.

⚠ AVISO: Risco de choque elétrico.

- Não opere se o cabo de alimentação estiver danificado.
- Não substitua a tomada do cabo de alimentação.
- Desconecte o cabo de alimentação antes de fazer a manutenção da máquina.

Se o cabo de alimentação estiver danificado ou partido, ele deverá ser substituído pelo fabricante, por seu agente de serviços ou por um profissional qualificado para evitar riscos.

⚠ AVISO: Escova rotativa. Mantenha longe do alcance das mãos. Desconecte o cabo de

alimentação antes de fazer a manutenção da máquina.

⚠ AVISO: Risco de choque elétrico. Não use ao ar livre. Não exponha à chuva. Armazene em um local fechado.

MEDIDA DE SEGURANÇA:

1. Não opere a máquina:
 - A menos que tenha sido treinado e autorizado.
 - A menos que tenha lido e compreendido o Manual de Operação.
 - Em áreas onde estejam presentes líquidos/vapores inflamáveis ou pós combustíveis.
 - A menos que o cabo de alimentação esteja devidamente aterrado. Use somente o cabo de alimentação fornecido pelo fabricante e designado exclusivamente para esta máquina. Não use cabos de extensão adicionais.
 - Ao ar livre.
 - Se ela não estiver em condições apropriadas de operação.
 - Na água.
2. Antes de operar a máquina:
 - Certifique-se de que todos os dispositivos de segurança estejam na posição correta e operando apropriadamente.
 - Coloque avisos indicando "piso molhado" onde for necessário.
3. Ao operar a máquina:
 - A máquina não deve passar por cima do cabo de alimentação.
 - Não puxe a máquina pelo plugue ou pelo cabo de alimentação.
 - Não puxe o cabo de alimentação perto de bordas ou cantos pontiagudos.
 - Para desligar da tomada, não puxe o cabo de alimentação.
 - Não estique o cabo de alimentação.
 - Não manuseie a tomada com as mãos molhadas.
 - Mantenha o cabo de alimentação longe de superfícies aquecidas.
 - Notifique imediatamente qualquer dano na máquina ou falha na operação.
 - Mantenha distante de crianças.
 - Em caso de vazamento de espuma ou líquidos, desligue imediatamente a máquina.

4. Antes de abandonar a máquina ou fazer a manutenção:
 - Desligue a máquina.
 - Desligue o cabo da tomada de parede.
5. Ao fazer a manutenção da máquina:
 - Desligue o cabo da tomada de parede.
 - Evite peças móveis. Não use jaquetas ou camisas com mangas soltas.
 - Não utilize jatos de água sob pressão ou qualquer jato de água ao limpar a máquina. Isso pode causar falha elétrica.
 - Use somente peças fornecidas pelo fabricante ou peças similares aprovadas.
 - Todos os consertos devem ser feitos por uma equipe de serviços qualificada.
 - Não modifique o design original da máquina.
6. Ao transportar a máquina:
 - Desligue o cabo da tomada de parede.
 - Peça assistência para levantar a máquina.
 - Não role a máquina escada acima ou abaixo.
 - Use cordas para amarrar a máquina ao caminhão ou trailer.

INSTRUÇÕES DE ATERRAMENTO

Esta máquina deve ser aterrada. Em caso de falha elétrica, o aterramento fornece um caminho de menor resistência para a corrente elétrica, reduzindo assim o risco de choque elétrico. Esta máquina é equipada com um cabo de alimentação com condutor de aterramento do equipamento e plugue de aterramento. O cabo deve ser ligado em uma tomada apropriada, que tenha sido instalada de acordo com os códigos e regulamentações locais.

⚠ AVISO: Se o condutor de aterramento do equipamento for conectado indevidamente, pode haver risco de choque elétrico. Verifique com um eletricitista ou profissional de serviços qualificado caso não tenha certeza se a tomada foi devidamente aterrada. Não substitua o cabo fornecido com a máquina. Se o plugue não encaixar na tomada, solicite a um eletricitista qualificado que instale uma tomada apropriada.

Esta máquina foi projetada para uso em circuito nominal de 120 volts e tem uma tomada de conexão aterrada, conforme mostra a ilustração abaixo. Certifique-se de que a máquina foi conectada a uma tomada com a mesma configuração do plugue. Não é recomendado usar um adaptador com esta máquina.

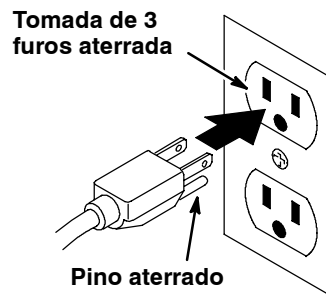

ADESIVOS DE SEGURANÇA

São mostrados adesivos de segurança nos locais da máquina indicados a seguir. Substitua os adesivos caso estejam faltando ou estejam danificados ou ilegíveis.

⚠ WARNING	
  	
<p>EXPLOSION, FIRE AND SHOCK HAZARD. AVOID INJURY.</p> <ul style="list-style-type: none"> • Do Not Use or Pick Up Flammable Materials. • Do Not Use Near Flammable Liquids, Vapors or Combustible Dusts. • Do Not Operate With Damaged Power Cord. Do Not Modify Plug. Unplug Power Cord Before Servicing Machine. • Do Not Use Outdoors. Do Not Expose to Rain. Store Indoors. 	
⚠ AVERTISSEMENT	
<p>RISQUE D'EXPLOSION, D'INCENDIE ET DE DÉCHARGE. ÉVITEZ LES BLESSURES.</p> <ul style="list-style-type: none"> • N'utilisez Pas ou Ne Ramassez Pas de Matériaux Inflammables. • N'utilisez Pas Près de Liquides, Vapeurs ou Poussières Inflammables. • N'utilisez Pas la Machine Avec un Cordon d'Alimentation Endommagé. Ne Modifiez Pas la Prise. Débranchez le Cordon d'Alimentation Avant d'Entretenir la Machine. • N'utilisez Pas en Extérieur. N'Exposez Pas à la Pluie. Entrezposez à l'Intérieur. 	
⚠ ADVERTENCIA	
<p>PELIGRO DE EXPLOSION, FUEGO, DESCARGA EVITE LESIONES.</p> <ul style="list-style-type: none"> • No Use Ó Recoja Materiales Flamables. • No Use Cerca De Líquidos Flámables, Vapores Ó Materiales Combustibles. • No Use Con Cable De Corriente Dañado. No Altere El Enchufe. Desconecte Cable De Corriente Antes Del Mantenimiento. • No Use Al Aire Libre. No Exponga A La Lluvia. Guarde Bajo Techo. 	
⚠ 警告	
<p>爆発、火災、またはショックの危険。 怪我に注意。</p> <ul style="list-style-type: none"> • 引火性物質を使用したり吸引をしないでください。 • 可燃性液体、引火性気体、または粉塵の近くでは、使用しないでください。 • 破損した電源コードを扱い作動させないでください。プラグを改造しないでください。本機を点検整備する前に、電源コードを抜いてください。 • 屋外では使用しないでください。雨に濡さないでください。屋内で保管してください。 	
1030105	



⚠ AVISO: Escova rotativa. Mantenha longe do alcance das mãos. Desconecte o cabo de alimentação antes de fazer a manutenção da máquina.

COMPONENTES DA MÁQUINA

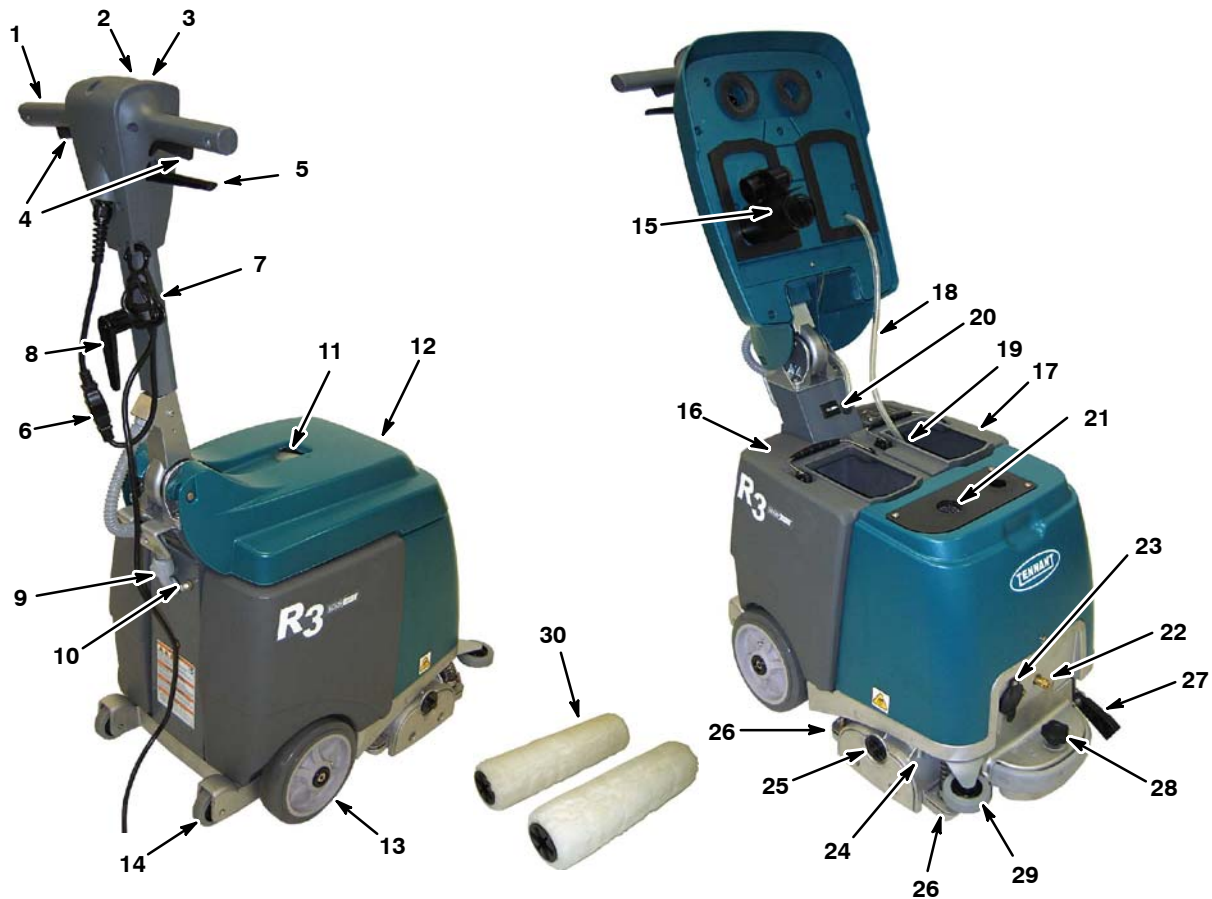

- | | |
|---|--|
| 1. Alças de controle ajustáveis | 17. Tanque de solução |
| 2. Botão liga/desliga | 18. Mangueira de solução |
| 3. Medidor de pressão do rolo | 19. Grade da mangueira de solução |
| 4. Gatilhos de ativação | 20. Horímetro |
| 5. Alavanca de ajuste da alça | 21. Grade de entrada do aspirador |
| 6. Cabo de alimentação de 50ft / 15 m | 22. Ferramenta de acessório: Acoplador da mangueira de solução |
| 7. Prendedor do cabo de alimentação | 23. Ferramenta de acessório: Saída da mangueira do aspirador |
| 8. Gancho do cabo de alimentação | 24. Cabeçote de lavar |
| 9. Botão do disjuntor 15A da máquina | 25. Manípulo de trava da placa de apoio do rolo |
| 10. Botão do disjuntor 5A da escova | 26. Rodos de aspiração |
| 11. Janela do tanque de recuperação | 27. Suporte |
| 12. Tapa do tanque | 28. Manípulo de ajuste de pressão do rolo |
| 13. Rodas principais | 29. Roda do pára-choques |
| 14. Rodas para subir/descer degraus | 30. Rolos |
| 15. Dispositivo de bloqueio automático do aspirador | |
| 16. Tanque de recuperação | |

SÍMBOLOS DOS CONTROLES

- Ligado
 Desligado
 Aspirador

APLICAÇÃO DA MÁQUINA

Use esta máquina para limpar diariamente sujeiras visíveis, ou quantas vezes forem necessárias para manter um alto nível de limpeza do carpete. A limpeza pode ser feita durante o expediente normal de trabalho, pois o carpete leva menos de 30 minutos para secar.

Se o carpete estiver muito sujo, faça uma limpeza profunda antes de usar a máquina para a limpeza de superfície.

CONFIGURAÇÃO DA MÁQUINA

INSTALAR OS ROLOS

MEDIDA DE SEGURANÇA: Antes de instalar os rolos, desligue a máquina e retire o cabo de alimentação da tomada.

1. Levante o cabeçote de lavar do chão com a ajuda do suporte e remova a placa de apoio do rolo (figura 1). Gire o manípulo de trava da placa de apoio no sentido anti-horário para removê-la.



FIG. 1

2. Conecte os dois rolos aos cubos de acionamento (figura 2).



FIG. 2

3. Conecte a placa de apoio aos rolos e instale-a novamente. Certifique-se de que os ganchos da placa de apoio estejam encaixados no cabeçote de lavar e de ter fixado o manípulo de trava (figura 3).



FIG. 3

NOTA: Ao armazenar a máquina por períodos prolongados, levante o cabeçote de lavar para evitar que os rolos fiquem deformados.

ENCHER O TANQUE DE SOLUÇÃO

1. Levante a tampa e remova o tanque de solução da máquina (figura 4).
2. Encha o tanque de solução com 5 gal/19 litros de água limpa (temperatura máx. 122°F/50°C) (figura 5). Encha parcialmente caso não seja possível levantar um tanque cheio.

ATENÇÃO: Não adicione detergentes de limpeza ao tanque de solução. Para começar, um detergente de limpeza deve ser borifado no carpete com a ajuda de um pulverizador externo.



FIG. 4

FIG. 5

ATENÇÃO: Não use o tanque de recuperação para encher o tanque de solução. Sujeira acumulada no tanque de recuperação pode causar danos à bomba do tanque de solução.

⚠ AVISO: Risco de incêndio ou explosão, não use ou colete materiais inflamáveis.

- Mergulhe a grade da mangueira de solução no tanque de solução e feche a tampa.



FIG. 6

CONECTAR O CABO DE ALIMENTAÇÃO

- Conecte o cabo de alimentação fornecido à máquina e ao prendedor, conforme mostrado na figura 7.

MEDIDA DE SEGURANÇA: Não opere a máquina a menos que o cabo de alimentação esteja devidamente aterrado. Use somente o cabo de alimentação fornecido pelo fabricante e designado exclusivamente para esta máquina. Não use cabos de extensão adicionais.

- Conecte o cabo de alimentação a uma tomada de parede devidamente aterrada (figura 8).



FIG. 7

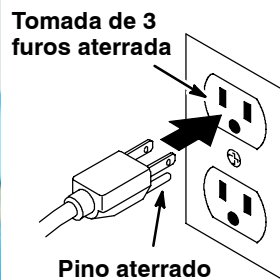

FIG. 8

⚠ AVISO: Risco de choque elétrico, não opere se o cabo de alimentação estiver danificado.

Se o cabo de alimentação estiver danificado ou partido, ele deverá ser substituído pelo fabricante, por seu agente de serviços ou por um profissional qualificado para evitar riscos.

- Ao armazenar a máquina, enrole o cabo de alimentação na alça e no gancho do cabo. Para remover o cabo de alimentação, gire o gancho do cabo para cima (figura 9).



FIG. 9

OPERAÇÃO DA MÁQUINA

MEDIDA DE SEGURANÇA: Não opere a máquina a menos que tenha lido e compreendido o manual do operador.

PRÉ-OPERAÇÃO

- Verifique se há danos no cabo de alimentação.
- Aspire o carpete e remova quaisquer resíduos da área.
- Use um pulverizador externo para borifar o carpete com um detergente de pré-limpeza aprovado (figura 10).

Contacte seu representante para saber quais os detergentes recomendados.



FIG. 10

⚠ AVISO: Perigo de incêndio ou explosão. Não use materiais inflamáveis. Use somente os detergentes de limpeza disponíveis comercialmente designados para a máquina.

LIMPAR CARPETES

⚠ AVISO: Risco de incêndio ou explosão, não use ou faça a coleta de materiais inflamáveis.

1. Puxe a alavanca de ajuste de alça até que ela esteja na altura apropriada para uma operação confortável (figura 11). Solte a alavanca para travar a posição.



FIG. 11

2. Coloque o botão liga-desliga na posição de ligado (I) (figura 12).



FIG. 12

3. Para preparar os rolos para a limpeza, incline a máquina para trás de modo a posicioná-la nas rodas traseiras e puxe os gatilhos por cerca de 30 segundos para umedecer os rolos (figura 13).

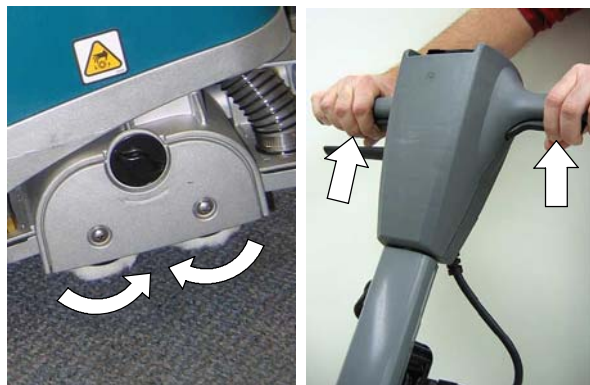

FIG. 13

4. Para iniciar a limpeza, puxe os gatilhos e empurre lentamente a máquina para a frente. Você também pode puxar a máquina para trás para limpar (figura 14).

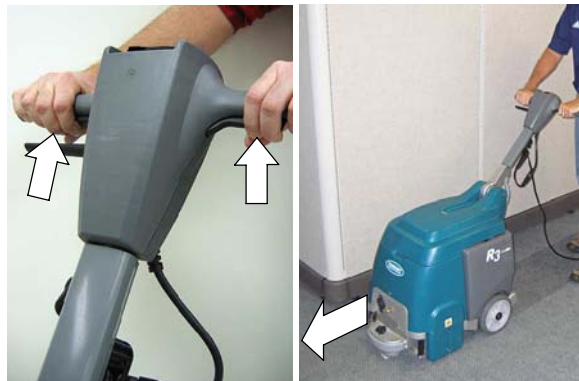

FIG. 14

MEDIDA DE SEGURANÇA: Ao operar a máquina, evite que ela passe por cima do cabo de alimentação.

5. Observe o medidor de pressão do rolo. O medidor deve estar dentro da zona verde. Gire o manípulo de pressão do rolo para ajustar (figura 15).

NOTA: Ao usar um novo conjunto de rolos, o medidor pode indicar a zona vermelha por um breve período até os rolos ficarem mais gastos.

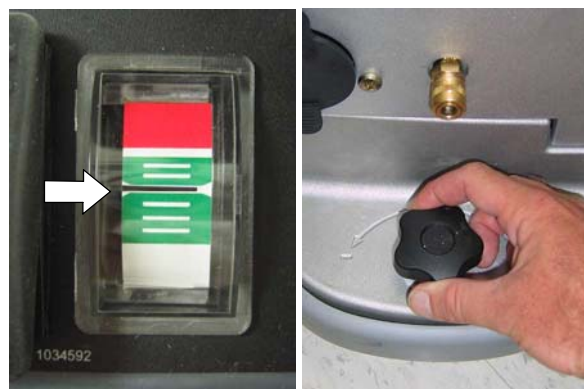

FIG. 15

6. O disjuntor do motor do rolo poderá disparar se os rolos estiverem definidos para uma posição muito baixa ou obstruídos. Para rearmar o disjuntor, desconecte o cabo de alimentação, determine a causa e rearme o botão do disjuntor de 5 amp (figura 16).

MEDIDA DE SEGURANÇA: Antes de remover a obstrução dos rolos, desligue o cabo de alimentação da tomada.

MEDIDA DE SEGURANÇA: Em caso de vazamento de espuma ou líquidos, desligue imediatamente a máquina.



FIG. 16

7. Verifique o nível da água coletada através da janela de recuperação (figure 17). Quando a coleta de água for interrompida, desconecte o cabo de alimentação e esvazie o tanque de recuperação.

A máquina vem equipada com um dispositivo de bloqueio automático do aspirador, que interrompe automaticamente a coleta de água quando o nível da água alcança o ponto máximo. O ruído do motor do aspirador irá mudar subitamente.



FIG. 17

ATENÇÃO: Verifique se não há espuma excessiva no tanque de recuperação. Esvazie o tanque, se necessário. A espuma pode fazer com que o dispositivo de bloqueio automático não seja ativado, o que pode causar danos ao motor do aspirador.

8. Ao transportar a máquina, role-a sob ambas as rodas, principais e traseiras.

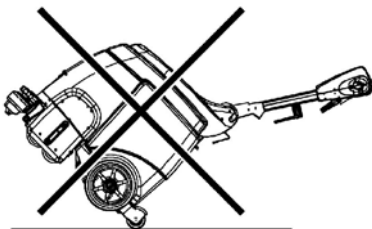

MEDIDA DE SEGURANÇA: Ao transportar a máquina, não role-a escada acima ou abaixo.

LIMPAR COM AS FERRAMENTAS DE ACESSÓRIO (opção)

1. As mangueiras das ferramentas de acessório devem ser conectadas ao conector de mangueira de solução e à porta da mangueira do aspirador localizada na parte dianteira da máquina (figura 18).



FIG. 18

2. Encha o tanque de solução (Consulte ENCHER O TANQUE DE SOLUÇÃO na pág. 48).
3. Coloque o botão liga-desliga na posição de ligado (I) (figura 19).



FIG. 19

4. Opere a ferramenta de acessório (figura 20).

⚠ AVISO: Risco de incêndio ou explosão, não use ou faça a coleta de materiais inflamáveis.



FIG. 20

MANUTENÇÃO DA MÁQUINA

Para assegurar o bom funcionamento, siga os procedimentos de manutenção da máquina.

MEDIDA DE SEGURANÇA: Antes de fazer a manutenção, desligue a máquina e desconecte o cabo de alimentação da tomada.

ATENÇÃO: Contacte o Centro de Serviço Autorizado caso precise consertar a máquina.

APÓS CADA USO

1. Use um pano para limpar o cabo de alimentação e verifique se há danos (figura 21). Ao armazenar a máquina, enrole o cabo de alimentação na alça e no gancho do cabo (figura 22).



FIG. 21



FIG. 22

⚠ AVISO: Risco de choque elétrico, não opere se o cabo de alimentação estiver danificado.

Se o cabo de alimentação estiver danificado ou partido, ele deverá ser substituído pelo fabricante, por seu agente de serviços ou por um profissional qualificado para evitar riscos.

2. Esvazie os tanques de recuperação e de solução e enxágue-os bem com água limpa (figura 23).



FIG. 23

3. Remova quaisquer resíduos do dispositivo de bloqueio automático (figura 24) e da grade de entrada do aspirador (figura 25).



FIG. 24



FIG. 25

4. Limpe a grade da mangueira de solução (figura 26).



FIG. 26



5. Limpe a máquina com um detergente e pano úmido (figura 27).



FIG. 27

APÓS CADA 10 HORAS DE USO

1. Gire os rolos de ponta a ponta (figura 28). Substitua os rolos após 100 horas de uso.

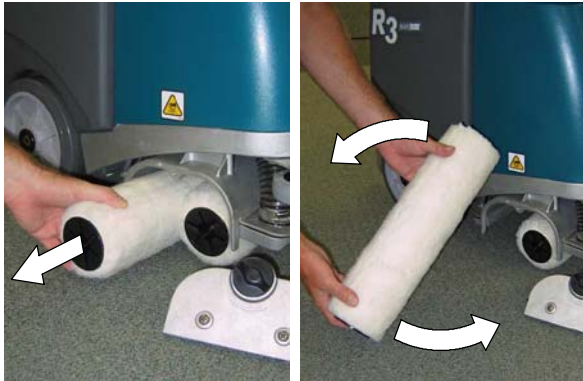

FIG. 28

2. Remova as tampas dos rodos de aspiração frontal e traseiro para remover quaisquer resíduos (figura 29). Para remover os rodos de aspiração, afrouxe o manípulo do rodo.

MEDIDA DE SEGURANÇA: Antes de inclinar a máquina para trás, desconecte o cabo de alimentação da tomada.



FIG. 29

3. Remova quaisquer resíduos acumulados na parte interna do cabeçote de lavar (figura 30).



FIG. 30

APÓS CADA 100 HORAS DE USO

1. Substitua os rolos. Sempre substitua os dois rolos ao mesmo tempo.
2. Enxágue o sistema de solução com vinagre de vinho branco para remover quaisquer resíduos minerais. Despeje 1/2 gal / 2,2 litros de vinagre no tanque de solução, deixe a máquina operar por 2 minutos e, então, deixe o vinagre descansar até seis horas. Enxágue o sistema de solução com água. Remova os rolos antes de drenar.
3. Remova o bico de jato e deixe-o de molho em vinagre para evitar que fique entupido. Não use objetos pontiagudos para limpar os bicos, pois isso pode causar danos (figura 31).

MEDIDA DE SEGURANÇA: Antes de inclinar a máquina para trás, desconecte o cabo de alimentação da tomada.



FIG. 31

MANUTENÇÃO DO MOTOR DA ESCOVA

Contate o Centro de Serviço Autorizado caso precise substituir a escova de carbono.

Substituir escova de carbono	Horas
Motor do rolo	500

ARMAZENAR A MÁQUINA

Esvazie os tanques e armazene a máquina em um local seco, na posição levantada. Use o suporte para levantar o cabeçote de lavar e evitar que os rolos fiquem deformados. Enrole cuidadosamente o cabo de alimentação na alça e no gancho do cabo.

Ao armazenar a máquina em temperaturas muito baixas, drene toda a água do sistema de solução e da bomba.

⚠ AVISO: Risco de choque elétrico. Não use em ambientes abertos. Não exponha à chuva. Armazene em um local fechado.

ITENS DE ESTOQUE RECOMENDADOS

Consulte o manual da lista de peças para saber os itens de estoque recomendados. Os itens de estoque são identificados por uma marca antes da descrição da peça. Veja o exemplo a seguir:

26	1017380	(00000000-)	• Ho	le, Drain, Assy, 1.5d X 29.5l, Blk,Flx
27	1008639	(00000000-)	•	Drain Assy
28	1019563	(00000000-)	•	Strap, Drain Cap
29	1008637	(00000000-)	•	O Ring, 1.48" Id, 1.76" Od

RESOLUÇÃO DE PROBLEMAS

PROBLEMA	CAUSA	SOLUÇÃO
Não é possível operar a máquina.	Cabo de alimentação danificado.	Substitua o cabo de alimentação.
	Disjuntor disparou.	Desconecte o cabo de alimentação e determine a causa. Aperte novamente o botão do disjuntor de 15 amp. Se o disjuntor continuar disparando, entre em contato com o Centro de Serviço.
Rolos não giram.	Disjuntor disparou.	Reajuste o controle de pressão do rolo. Aperte novamente o botão do disjuntor de 5 amp. Desconecte o cabo de alimentação e verifique se os rolos estão obstruídos. Aperte novamente o botão do disjuntor de 5 amp.
	Correia da escova partida.	Contacte o Centro de Atendimento ao Cliente.
	Motor do rolo com defeito ou escovas de carbono gastas.	Contacte o Centro de Atendimento ao Cliente.
Coleta de água insatisfatória.	A tampa da entrada da mangueira do aspirador (ferramenta de acessório) está solta.	Verifique a tampa da entrada de mangueira do aspirador.
	Rolos gastos	Substitua os rolos.
	Dispositivo de bloqueio automático entupido.	Remova quaisquer resíduos do dispositivo.
	Grade de entrada do aspirador entupida.	Remova os resíduos da grade.
	Rodos de aspiração entupidos.	Remova quaisquer resíduos dos rodos de aspiração.
	Mangueira do rodo de aspiração entupida.	Contacte o Centro de Atendimento ao Cliente.
	Junta da tampa do tanque gasta.	Substitua a junta.
Pouco ou nenhum jato.	Motor do aspirador com defeito.	Contacte o Centro de Atendimento ao Cliente.
	Esvazie o tanque de solução.	Encha novamente o tanque de solução.
	Bicos de jato entupidos.	Limpe ou substitua o bico.
	Ângulo incorreto do bico de jato.	Ajuste o ângulo do bico.
	Bico de jato com defeito.	Substitua o bico de jato.
	Grade da mangueira de solução entupida.	Remova os resíduos da grade do tanque de solução.
	Mangueira de solução danificada.	Contacte o Centro de Atendimento ao Cliente.
Bomba de solução com defeito.	Contacte o Centro de Atendimento ao Cliente.	
Excesso de espuma/creme no chão.	Foram colocados detergentes de limpeza no tanque de solução.	Escorra e enxágue o tanque de solução e encha-o novamente apenas com água, sem adicionar detergente algum.

ESPECIFICAÇÕES DA MÁQUINA

MODELO	R3
COMPRIMENTO	29.5 in / 74,9 cm com a alça dobrada
LARGURA	19.1 in / 48,5 cm
ALTURA	27.9 in / 70,90 cm com a alça dobrada
PESO	117 lb / 53 kg
CAPACIDADE DO TANQUE DE SOLUÇÃO	5 gal / 19 litros
CAPACIDADE DO TANQUE DE RECUPERAÇÃO	5 gal / 19 litros
TAXA MÉDIA DE PRODUTIVIDADE	3,250 ft ² / 302 m ² /hr
LARGURA DO PERCURSO DE LIMPEZA	15 in / 38 cm
PRESSÃO DO ROLO	32 lb / 14,5 kg
MOTOR DO ROLO	120V, 0,3 hp/ 0,2 kW, 1,7 A, 450 rpm escova
MOTOR DE ASPIRAÇÃO	120V, 1,2 hp/ 0,88 kW, duplo estágio, 5,7, 7,1 A
COLUNA D'ÁGUA/FLUXO DE AR	86 in / 218,4 cm
BOMBA DE SOLUÇÃO	120V, 0,11 hp/ 0,081 kW, duplo estágio, 5,7, 0,7 A
TAXA DE FLUXO DA SOLUÇÃO	.2 gal / 0,76 litros/min
VOLTAGEM	120 CA
CONSUMO TOTAL DE ENERGIA	11 A
COMPRIMENTO DO CABO DE ALIMENTAÇÃO	50 ft / 15 m
TAXA DE DECIBÉIS NO OUVIDO DO OPERADOR, AMBIENTES FECHADOS*	69 dBA
GRAU DE PROTEÇÃO	IPX3
VIBRAÇÕES NOS CONTROLES	<1,8 m/s ²

* Níveis de som (ISO 11201) em conformidade com as recomendações da AACEM (American Association of Cleaning Equipment Manufactures) e OSHA.

DIMENSÕES DA MÁQUINA

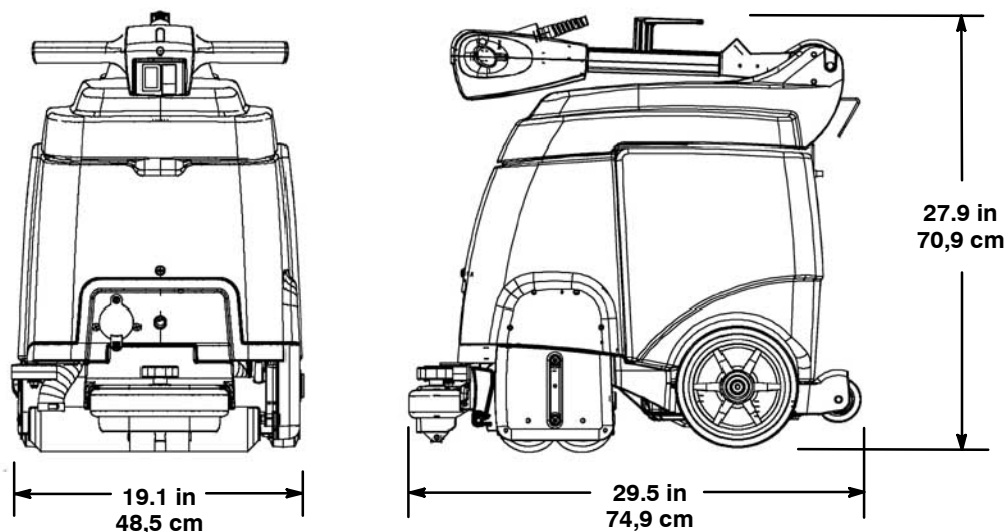

当マニュアルはそれぞれの製品に同梱されており、製品の操作や手入れに必要な説明が記載されています。

当マニュアルを読み完全に理解して本機の操作や点検整備を行ってください。

またすべてのパーツを図解した「パーツ・マニュアル」も製品に同梱されています。この「パーツ・マニュアル」は、交換部品の注文時にご利用ください。製品が確実にお手元に届くよう、ご注文の際は「パーツ・マニュアル」に印刷されている「パーツ発注方法」の説明をお読みください。

本機は優れた耐久性を誇ります。最小のコストで最良の結果を得るためには、次のことにご留意ください。

- 本機は十分注意して操作してください。
- 本機は決められた手順に従って、定期的に整備してください。
- 本機は、当社製のパーツまたは同等品を使って点検整備してください。

開梱時:

外箱(カートン)に損傷がないか注意深く点検してください。問題があれば、すぐに輸送会社に報告してください。



環境の保護

梱包材や本機の交換済の部品を廃棄するときは、各国の法令に従い、環境に安全な方法で廃棄してください。



常にリサイクルを検討してください。

Tennant Company

PO Box 1452
 Minneapolis, MN 55440 USA
 Phone: (800) 553-8033 or (763) 513-2850
 www.tennantco.com

テナントカンパニー日本支店
 〒231-0023
 神奈川県横浜市中区山下町 2番地
 産業貿易センタービル 9階
 電話: 045-640-5630 ファックス: 045-640-5604
 www.tennant.co.jp

本書に記載された仕様やパーツは、通知なしに変更される場合があります。

Copyright © 2008 TENNANT Company.
 無断複写・転載を禁じます。Printed in China

本機のデーター

後日確認できるように、納入時に記入してください。

モデルNo. - _____

シリアルNo. - _____

本機のオプション- _____

販売代理店- _____

販売代理店の電話番号 - _____

顧客番号 - _____

納入日 - _____

目次

安全注意事項	58
接地について	59
安全ラベル	59
本機の構成部品	60
本機のアプリケーション	61
本機のセットアップ	61
ローラーの取付け	61
洗浄液タンクへの充填	61
電源コードの接続	62
本機の操作	62
始動前の準備	62
カーペットのクリーニング	63
アクセサリツール(オプション)を使ったクリーニング	64
本機の点検整備	65
使用後の手入れ	65
10時間の運転毎の整備	66
100時間の運転毎の整備	66
ブラシモーターの手入れ	66
本機の保管	67
当社推奨の在庫用品	67
故障診断	68
本機の仕様	69
本機の寸法	69

安全注意事項

本機は商業用途で利用するものです。室内環境においてカーペットや内装品をクリーニングする目的でデザインされており、他の目的では使用できません。メーカーが推奨するアタッチメントのみを使用してください。

本機を操作する方は、以下に示す安全上の注意事項を十分理解したうえでそれに従ってください。

以下に示す警告マークと、「安全性について」は、このマニュアル内の必要な場合に適宜記述されています。

▲ 警告:重傷や死亡などの結果を引き起こす危険な使い方を警告します。

安全性について:装置を安全に使うために必要な手順を示します。

以下の安全に関する注意事項は、本機の使用者および装置自体に危険性を及ぼす状態を示します。

▲ 警告:火災または爆発の危険。

- 引火性物質を使用または吸引しないでください。
- 本機の用途に適した商用のフロアクリーナーのみを使用してください。
- 可燃性液体、引火性気体、または粉塵の近くでは、使用しないでください。

本機は防爆形モーターを搭載していません。電動モーターはその起動時や運転時にスパーク(火花)を発生することがあり、本機を可燃性の気体、液体または粉塵が存在する場所で使用すると、火災や爆発を引き起こす恐れがあります。

▲ 警告:感電の危険。

- 破損した電源コードのまま作動させないでください。
- 電源コードのコネクターを改造しないでください。
- 本機を点検整備する前に、電源コードを抜いてください。

電源コードが損傷したり破損している場合は、危険防止のため、メーカーまたは代理店、あるいは専門の担当者に交換を依頼してください。

▲ 警告:ブラシに手を近づけないでください。本機を点検整備をする前に、電源コードを抜いてください。

▲ 警告:感電の危険。

屋外では使用しないでください。雨に濡れないよう注意してください。屋内で保管してください。

安全性について:

1. 以下の場合は、本機を使用しないでください。
 - 操作の訓練を受けていない場合や、資格がない場合。
 - 操作マニュアルを読んで内容を理解していない場合。
 - 可燃性の気体、液体または粉塵が存在する場合。
 - 電源コードが正しく接地されていない場合電源コードは、本機専用デザインされた当社製の電源コードのみを使用してください。延長コードは使用しないでください。
 - 屋外の場合。
 - 正しい動作条件でない場合。
 - 水中では使用しないでください。
2. 本機を使う前に:
 - 安全装置がすべて所定の位置にあり、正しく機能していることを確認してください。
 - 床面が濡れていることを示す標識を、必要に応じて設けてください。
3. 本機を使用の際:
 - 本機が電源コードを踏まないよう注意してください。
 - 電源コードやコネクターを掴んで、本機を引っ張らないでください。
 - 鋭利なエッジ部やコーナー部分付近で電源コードを引っ張らないよう注意してください。
 - 電源コードを引っ張ってコンセントから抜かないようにしてください。
 - 電源コードを引っ張らないようにしてください。
 - 濡れた手で、電源コードのコネクターを掴まないでください。
 - 電源コードを高温の熱源に近づけないでください。
 - 本機が損傷したり動作が異常になった場合は、すぐに連絡してください。
 - 小さなお子様が本機の上やその周りで遊ばないように注意してください。
 - 本機から液体または泡状の物質が漏れ始めた場合は、直ちに本機のスイッチを切ってください。
4. 本機から離れる場合、または点検整備する場合:
 - 本機の電源スイッチを切ってください。
 - 壁面のコンセントから電源コードを抜いてください。
5. 本機を点検整備する場合:
 - 壁面のコンセントから電源コードを抜いてください。
 - 可動部に近づかないでください。ゆるい上着、シャツ、長袖などを着用しないでください。
 - 本機に高圧スプレーやホースで水をかけないでください。電気系統が故障する可能性があります。
 - 当社製または当社が承認した交換部品を使用してください。

- すべての修理は、資格のある担当者が行う必要があります。
 - 本機を改造しないでください。
6. 本機を移動する場合:
- 壁面のコンセントから電源コードを抜いてください。
 - 本機を持ち上げる場合は一人で行わないでください。
 - 本機をころがして階段を上り下りさせないでください。
 - ロープを使用して、本機をトラック/トレーラーに固定してください。

警告:3極コネクタを間違った方法で接続すると、感電の危険があります。コンセントの接地端子が正しく地絡しているか疑問がある場合は、資格のある担当者に確認を依頼してください。本機に付属している電源コードのコネクタを改造しないでください。壁面のコンセントに合わない場合は、資格のある担当者に依頼して正しいコンセントを取り付けてください。

本機は公称AC100V電源用であり、電源コードには以下の図に示すような接地ピンが付いています。本機が、同じ形のソケットを持つコンセントに接続されていることを確認してください。アダプター類を使用しないでください。

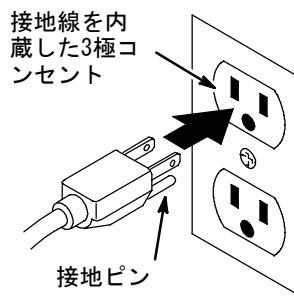

接地について

本機は必ず接地してください。万一電気系統が故障した場合、接地によって電流の最小抵抗線が形成され、感電の危険性を低減します。本機の電源コードは3極プラグになっており、1つが接地ピンです。本機の電源コードは、法令に準拠して正しく取り付けられた電源コンセントに差し込む必要があります。

安全ラベル

本機の以下の位置に、安全ラベルが貼付されています。ラベルの一部が失われたり、傷ついたり、判読できなくなった場合は、新しいラベルと貼り替えてください。



警告:ブラシに手を近づけないでください。本機を点検整備する前に、電源コードを抜いてください。

本機の構成部品

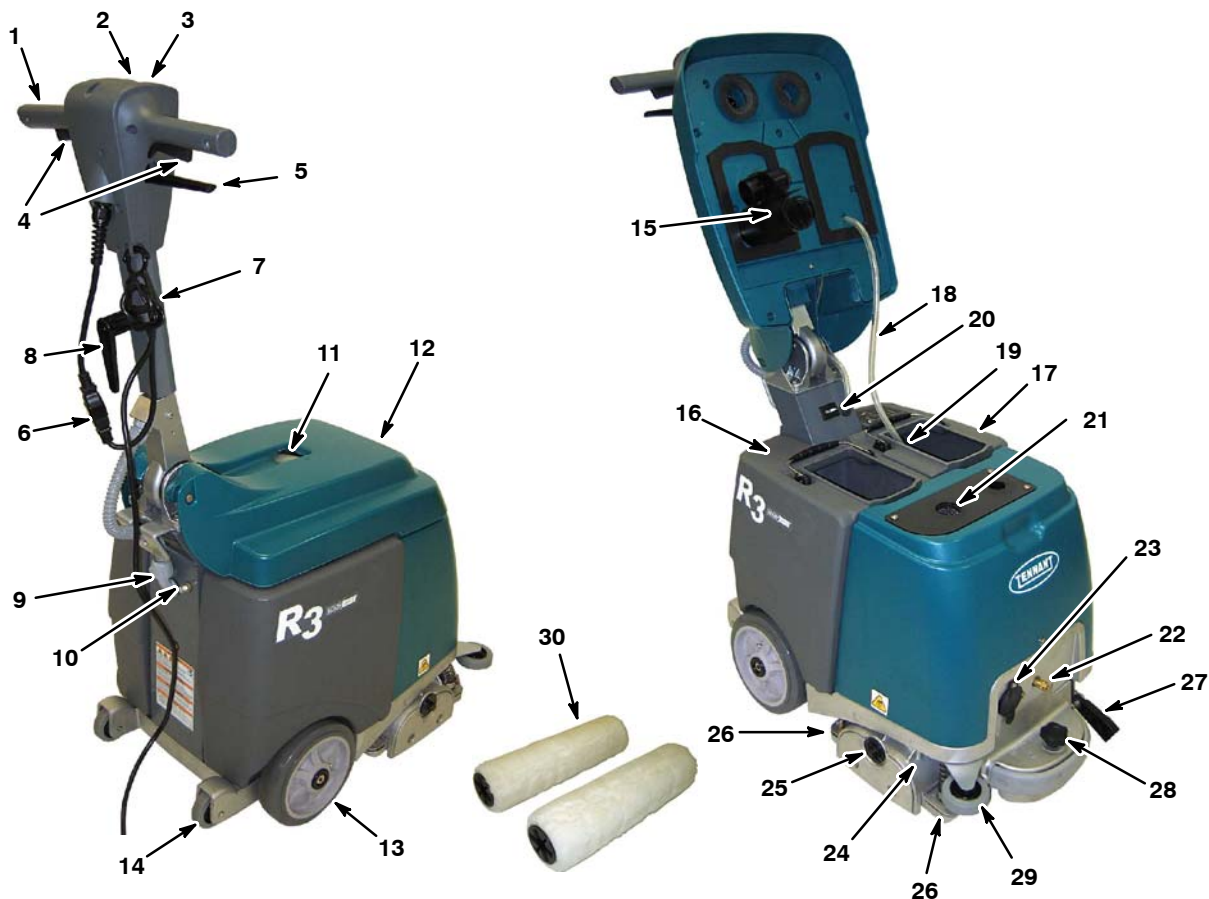

- | | |
|--|--|
| <ol style="list-style-type: none"> 1. 調整式コントロールハンドル 2. 主電源オン/オフスイッチ 3. ローラー圧力計 4. スタートレバー 5. ハンドル調整レバー 6. 15m 電源コード 7. 負荷軽減式電源コードクリップ 8. 電源コードフック 9. 15A、本機サーキットブレーカーボタン 10. 5A、ブラシサーキットブレーカーボタン 11. リカバリーウィンドウ 12. タンクカバー 13. メインホイール 14. 縁石よじ登り/傾斜用ホイール 15. バキューム停止フロート | <ol style="list-style-type: none"> 16. 汚水回収タンク 17. 洗浄液タンク 18. 洗浄液ホース 19. 洗浄液ホーススクリーン 20. アワーメーター 21. バキュームインテークスクリーン 22. アクセサリツール: 洗浄液ホースカプラ 23. アクセサリツール: バキュームホースポート 24. 洗浄ヘッド 25. ローラーアイドラープレート固定ノブ 26. バキュームシュー 27. サポートスタンド 28. ローラー圧力調整ノブ 29. バンパーホイール 30. ローラー |
|--|--|

スイッチの表示記号

- 電源オン
 電源オフ
 ✻ バキューム

本機のアプリケーション

本機は、カーペットに付着した目に見える汚れを毎日掃除したり、また必要に応じてカーペットを掃除する場合に使用してください。カーペットは普通は30分以内に乾燥するため、本機は通常の業務時間中に使用できます。

カーペットの汚れがひどい場合は、最初にカーペットの奥までクリーニングし、その後で毎日の掃除と同じ方法でカーペットの表面をクリーニングしてください。

本機のセットアップ

ローラーの取付け

安全性について:ローラーを取り付ける前に、本機の電源スイッチを切り、電源コードを壁面のコンセントから抜いてください。

1. サポートスタンドを使って、洗浄ヘッドを床面から持ち上げて、ローラーアイドラープレートを取り外してください(図 1)。アイドラープレート固定ノブを左回り(反時計方向)に回転させて、取り外してください。



図 1

2. 2つのローラーをドライブハブに取り付けてください(図 2)。



図 2

3. アイドラープレートをローラーに取り付け、アイドラープレートを固定してください。アイドラープレートのフックが洗浄ヘッドにかみ合い、アイドラープレート固定ノブが固定されていることを確認してください(図 3)。

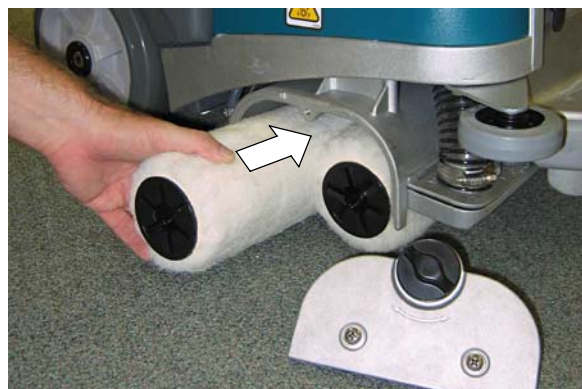

図 3

注:本機を長期間保管する場合は、ローラーのフラットスポット(床面に接した部分が平らになる現象)を防ぐために、キックスタンドで洗浄ヘッドを上げておいてください。

洗浄液タンクへの充填

1. カバーを持ち上げて、洗浄液タンクを本機から取り外してください(図 4)。
2. 洗浄液タンクにきれいな水(最高温度50°C)を19リットルほど入れてください(図5)。洗浄液タンクが一杯になると重すぎて持ち上げられない場合は、水量を調整してください。

注意:
洗浄液タンクにクリーニング用の洗剤を追加しないでください。クリーニング用の洗剤は必ず、ポンプスプレーヤーを使って、カーペットにあらかじめ噴霧するようにしてください。



図 4

図 5

注意:洗浄液タンクに水を入れる時に、汚水回収タンクを使わないでください。汚水回収タンクからの汚れが、洗浄液ポンプを傷める原因になります。

警告:火災または爆発の危険。引火性物質を使用または吸引しないでください。

3. 洗浄液ホーススクリーンを洗浄液タンクに漬け、カバーを閉じてください。



図 6

3. 本機を保管する時は、電源コードをハンドルとコードフックに巻き付けてください。電源コードを外すときは、コードフックを上に戻してください(図 9)。

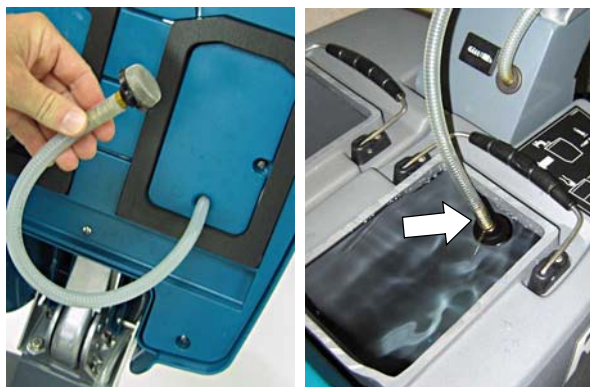

図 9

電源コードの接続

1. 本機に同梱されている電源コードを、本機の電源ソケットに差し込み、以下の図に示すように、電源コードを負荷軽減式クリップに取り付けてください(図 7)。

安全性について:電源コードが正しく接地されていない場合は、本機を使わないでください。電源コードは、本機専用デザインされた当社製の電源コードのみを使用してください。延長コードは使用しないでください。

2. 電源コードのコネクターを、正しく接地された壁面コンセントに差し込んでください(図 8)。



図 7



図 8

⚠ 警告:感電の危険。破損した電源コードのまま作動させないでください。

電源コードが損傷したり破損している場合は、危険防止のため、メーカーまたは代理店、あるいは専門の担当者へ交換を依頼してください。

本機の操作

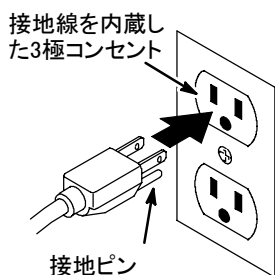
安全性について:操作マニュアルを読んで内容を理解していない場合、本機を使わないでください。

始動前の準備

1. 電源コードが傷ついていないか点検してください。
2. バキューム掃除機でカーペットを掃除し、ゴミを取り除いてください。
3. ポンプスプレーヤーを使って、承認済みのプレトリートメント洗剤をカーペットに噴霧してください(図 10)。

クリーニング用の推奨洗剤に関しては、代理店にご照会ください。



図 10

⚠ 警告:火災または爆発の危険。引火性物質は使用しないでください。本機の用途に適した商用のフロアクリーナーのみを使用してください。

カーペットのクリーニング

⚠ 警告:火災または爆発の危険。引火性物質を使用または吸引しないでください。

1. ハンドル調整レバーを引いて、ハンドルを快適に操作できる高さに調整してください(図 11)。ハンドル調整レバーを離して、ハンドルの高さを固定してください。



図 11

2. 主電源スイッチを押して、オン(I)の位置にしてください(図 12)。



図 12

3. クリーニング用にローラーを用意する時は、本機をリヤチルトホイール位置まで後ろに傾け、スタートレバーを約30秒間ほど引いて、ローラーを濡らしてください(図 13)。



図 13

4. クリーニングを始めるには、スタートレバーを引き、本機を前方向にゆっくり押ししてください。また本機を後ろ方向に引いてクリーニングすることもできます(図 14)。

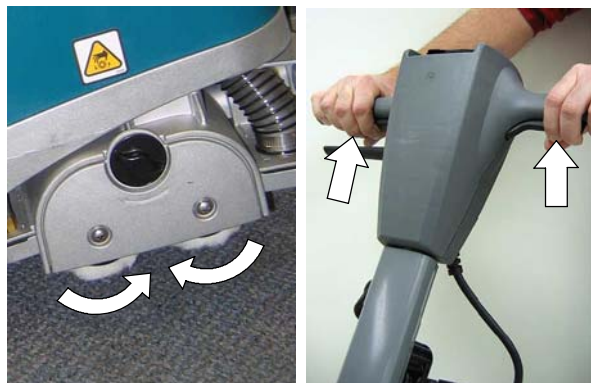

図 14

安全性について:操作中に本機が電源コードを踏まないよう注意してください。

5. ローラー圧力計の値を確認してください。圧力計の針が、グリーン(緑色)のゾーンに入っている必要があります。ローラー圧カノブを回して、圧力を調整してください(図 15)。

注:新しいローラーの場合、ローラーの慣らしが終わるまでの期間、圧力計の針がレッド(赤色)のゾーンに短時間入る場合があります。



図 15

6. ローラー用モーターのサーキットブレーカーは、ローラーの設定が低速過ぎる場合またはローラーに障害物がはさまった場合に切れることがあります。サーキットブレーカーを解除するには、コンセントから電源コードを抜き、原因を見つけ、それを取り除いてから、5Aのサーキットブレーカーボタンを押してリセットしてください(図 16)。

安全性について:ローラーから障害物を取り除く前に、壁面のコンセントから電源コードを抜いてください。

安全性について:本機を動かす時に、本機から液体または泡状の物質が漏れ始めた場合は、直ちに本機のスイッチを切ってください。

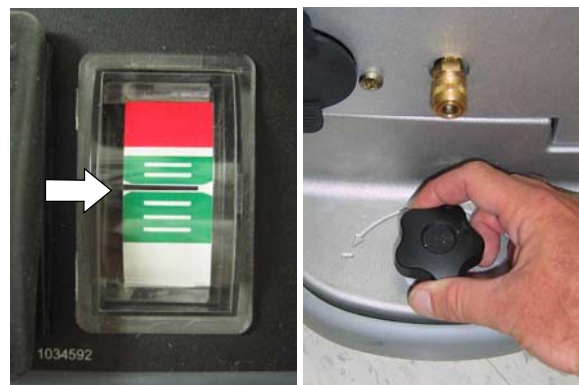

図 16

7. リカバリーウィンドウで水の吸引状態を確認してください(図17)。水の吸引動作が終わったら、電源コードを抜き、汚水回収タンクを空にしてください。

本機にはバキューム停止フロートが備えられ、汚水回収タンクが満水レベルになると水の吸引を自動的に停止します。バキュームモーターの動作が急に変化すると、音が変わります。



図 17

注意:汚水回収タンク内での過剰な泡の発生を点検してください。泡が過剰に発生した場合は、タンクを空にしてください。泡が多すぎるとバキューム停止フロートが動作せず、その結果バキュームモーターが損傷する可能性があります。

8. 本機を移動する時は、本機のメインホイールとリヤチャルトホイールの両方を使って移動するようにしてください。

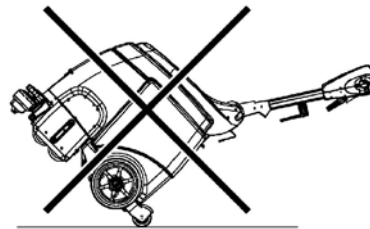

安全性について:本機を移動させる時に、ころがして階段を上り下りさせないでください。

アクセサリツール(オプション)を使ったクリーニング

1. アクセサリツールの各ホースを、本機の前側にある洗浄液ホースカプラとバキュームホースポートに接続してください(図 18)。



図 18

2. 洗浄液タンクに洗剤を満たしてください(61ページ目の「洗浄液タンクへの充填」を参照)。
3. 主電源スイッチを押して、オン(I)の位置にしてください(図 19)。



図 19

4. アクセサリツールを動作させてください(図 20)。

⚠ 警告:火災または爆発の危険。引火性物質を使用または吸引しないでください。



図 20

本機の点検整備

本機の動作状態を良好に保つには、本機の点検整備の指示に従ってください。

安全性について:点検整備を行う前に、本機の電源スイッチを切り、電源コードを壁面コンセントから抜いてください。

注意:本機の修理に関しては、認定サービスセンターにご相談ください。

使用後の手入れ

1. 電源コードを布で拭き、傷がついていないか点検してください(図21)。本機を使わない時は、電源コードをハンドルとコードフックに巻き付けておいてください(図 22)。



図 21



図 22

⚠ 警告:感電の危険。破損した電源コードのまま作動させないでください。

電源コードが損傷したり破損している場合は、危険防止のため、メーカーまたは代理店、あるいは専門の担当者に交換を依頼してください。

2. 汚水回収タンクと洗浄液タンクを空にして、きれいな水で十分に洗浄してください(図 23)。



図 23

3. バキューム停止フロート(図24)とバキュームインテークスクリーンに堆積している汚れを洗浄してください(図 25)。



図 24



図 25

4. 洗浄液ホーススクリーンを洗浄してください(図 26)。



図 26

5. 本機は、汎用のクリーナーとウエスを使って清掃してください(図 27)。



図 27



図 30

10時間の運転毎の整備

1. ローラーを逆にしてください(図 28)。ローラーは100時間ほど使用したら、新しいものと交換してください。

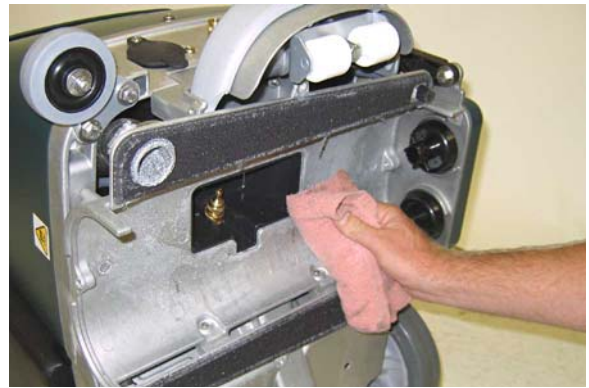

図 28

2. フロントとリアのバキュームシューを清掃してください(図 29)。バキュームシューを取り外すには、バキュームシューノブのねじを回して外してください。

安全性について:本機を後ろに倒す場合は、その前にコンセントから電源コードを抜いてください。

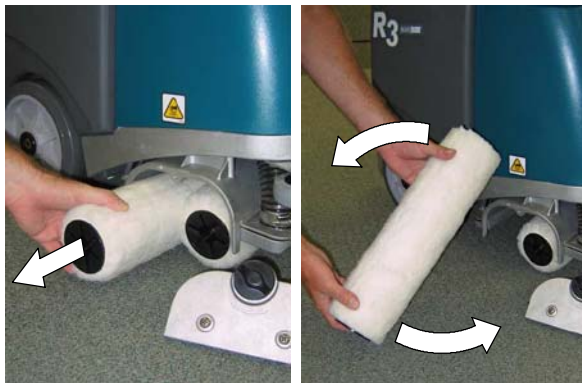

図 29

3. 洗浄ヘッドの下側部分の堆積物を取り除いてください(図 30)。

100時間の運転毎の整備

- ローラーを交換してください。ローラーは常に一組で交換してください。
- 洗浄システムは、ホワイトビネガーで洗浄して無機物(銹物性の堆積物)を取り除いてください。2.2リットルのホワイトビネガーを洗浄液タンクに入れ、本機を1〜2分間運転させた後、最大6時間ほど放置してください。洗浄システムの各パーツを水で洗浄してください。洗浄する前に、ローラーを外してください。
- スプレーチップを取り外し、目詰まりを防ぐためにホワイトビネガーに漬けてください。スプレーチップの洗浄に鋭利なものを使用しないでください。使用すると、損傷する恐れがあります(図 31)。

安全性について:本機を後ろに倒す場合は、その前にコンセントから電源コードを抜いてください。



図 31

ブラシモーターの手入れ

カーボンブラシの交換に関しては、認定サービスセンターにご相談ください。

カーボンブラシの交換	累積使用時間
ローラー用モーター	500

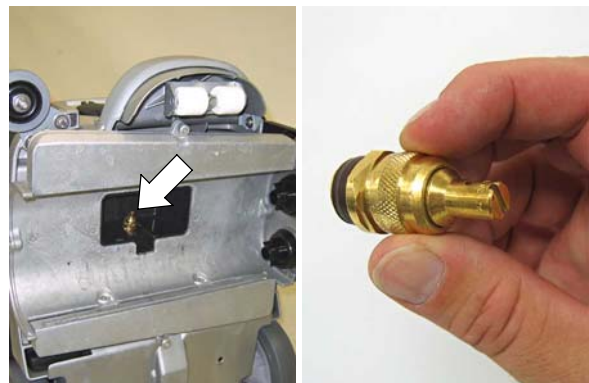
本機の保管

それぞれのタンクを空にして、本機を立てた状態で、乾燥した場所に保管してください。ローラーのフラットスポットを防ぐために、サポートスタンドで洗浄ヘッドを持ち上げておいてください。

電源コードはハンドルとコードフックに巻き付けておいてください。

本機を低温環境で保管する場合は、洗浄システムと洗浄液ポンプに水を排水してください。

▲ 警告:感電の危険。屋外で使用しないでください。雨に濡れないよう注意してください。屋内で保管してください。

当社推奨の在庫用品

当社が推奨する在庫品目については、「パーツリスト・マニュアル」を参照してください。在庫品目は、それぞれのパーツの前に丸印が付けられています。以下にその例を示します。

26	1017380	(00000000-) ● Hose, Drain, Assy, 1.5d X 29.5l, Blk, Ftx
27	1008639	(00000000-) ● Drain Assy
28	1019563	(00000000-) ● Strap, Drain Cap
29	1008637	(00000000-) ● O Ring, 1.48" Id, 1.76" Od

故障診断

問題点	原因	解決方法
本機が動作しない。	電源コードの異常です。	電源コードを交換してください。
	サーキットブレーカーが飛んでいる。	電源コードをコンセントから抜いて、原因を調べてください。15Aのサーキットブレーカーをリセットしてください。サーキットブレーカーが繰り返し切れる場合は、サービスセンターにご相談ください。
ローラーが回転しない。	サーキットブレーカーが飛んでいる。	ローラー圧カノブを調整してください。5Aのサーキットブレーカーをリセットしてください。 電源コードをコンセントから抜いて、ローラーに障害物が付いていないか調べてください。5Aのサーキットブレーカーをリセットしてください。
	ブラシのベルトが破損している。	サービスセンターに連絡してください。
	ローラー用モーターが故障しているか、またはカーボンブラシが摩耗している。	サービスセンターに連絡してください。
水の吸引力が弱い。	アクセサリツールのバキュームホースポートカバーが緩んでいる。	バキュームホースポートのカバーを点検してください。
	ローラーが摩耗している。	ローラーを交換してください。
	バキューム停止フロートが詰まっている。	バキューム停止フロートの堆積物を洗浄してください。
	バキュームインテークスクリーンが目詰まりしている。	バキュームインテークスクリーンの堆積物を洗浄してください。
	バキュームシューが詰まっている。	バキュームシューの堆積物を洗浄してください。
	バキュームシューホースが詰まっている。	サービスセンターに連絡してください。
	タンクカバーガasketが摩耗している。	タンクカバーガasketを交換してください。
	バキュームモーターが故障している。	サービスセンターに連絡してください。
噴霧状態が不均一、または噴霧しない。	洗浄液タンクが空になっている。	洗浄液タンクに洗剤を入れてください。
	スプレーチップが詰まっている。	スプレーチップを洗浄または交換してください。
	スプレーチップの角度が正しくない。	スプレーチップの角度を調整してください。
	スプレーチップが故障している。	スプレーチップを交換してください。
	洗浄液ホーススクリーンが目詰まりしている。	洗浄液タンクスクリーンの堆積物を洗浄してください。
	洗浄液ホーススクリーンが損傷している。	サービスセンターに連絡してください。
	洗浄液ポンプが故障している。	サービスセンターに連絡してください。
床面に過剰な泡/クリームが出る。	洗浄液タンクにクリーニング用洗剤を入れてしまった。	洗浄液タンクの洗浄液を抜いて洗浄し、水のみを入れてください。クリーニング用の洗剤を決して入れないでください。

本機の仕様

モデル	R3
全長	749 mm (ハンドル格納時)
全幅	485 mm
全高	709 mm (ハンドル格納時)
重量	53 kg
洗浄液タンクの容量	19ℓ
汚水回収タンクの容量	19ℓ
生産性(平均値)	302 m ² /hr
洗浄幅	380 mm
ローラー圧	14.5 kg
ローラー用モーター	AC120V, 0.3 hp/0.2 kW, 1.7A, ブラシ回転数: 450回/分
バキュームモーター	AC120V, 1.2 hp/0.88 kW, 2ステージ5.7, 7.1A
ウォーターリフトエアフロー	2,184 mm
洗浄液ポンプ	AC120V, 0.11 hp/0.081 kW, 2ステージ5.7, 0.7A
洗浄液の流量	0.76ℓ/分
電圧	AC 120V
電力消費量	11A
電源コードの長さ	15 m
騒音レベル(操作員の耳の位置でのデシベル値)、屋内環境*	69 dBA
保護等級	IPX3
ハンドル位置の振動レベル	<1.8 m/s ⁴

* AACEM (American Association of Cleaning Equipment Manufactures)およびOSHAが勧告する音響レベル(ISO 11201)。

本機の寸法

